

ACHTERGRONDINFORMATIE

Lange Beeldekenstraat 245, 2060 ANTWERPEN

Inhoud

• Plannen	2
• Energieprestatiecertificaat Bouw	10
• Keuringsattest elektrische installatie	12
• Keuringsattest PV installatie	22
• Bodemattest OVAM	27
• Vastgoedinformatie	29
• Recht van voorkoop	45
• Onroerend erfgoed	46
• Waterinfo	49
• Omgevingsvergunning	55
• Prekadastratie en splitsingsplan	59



VOORGEVEL

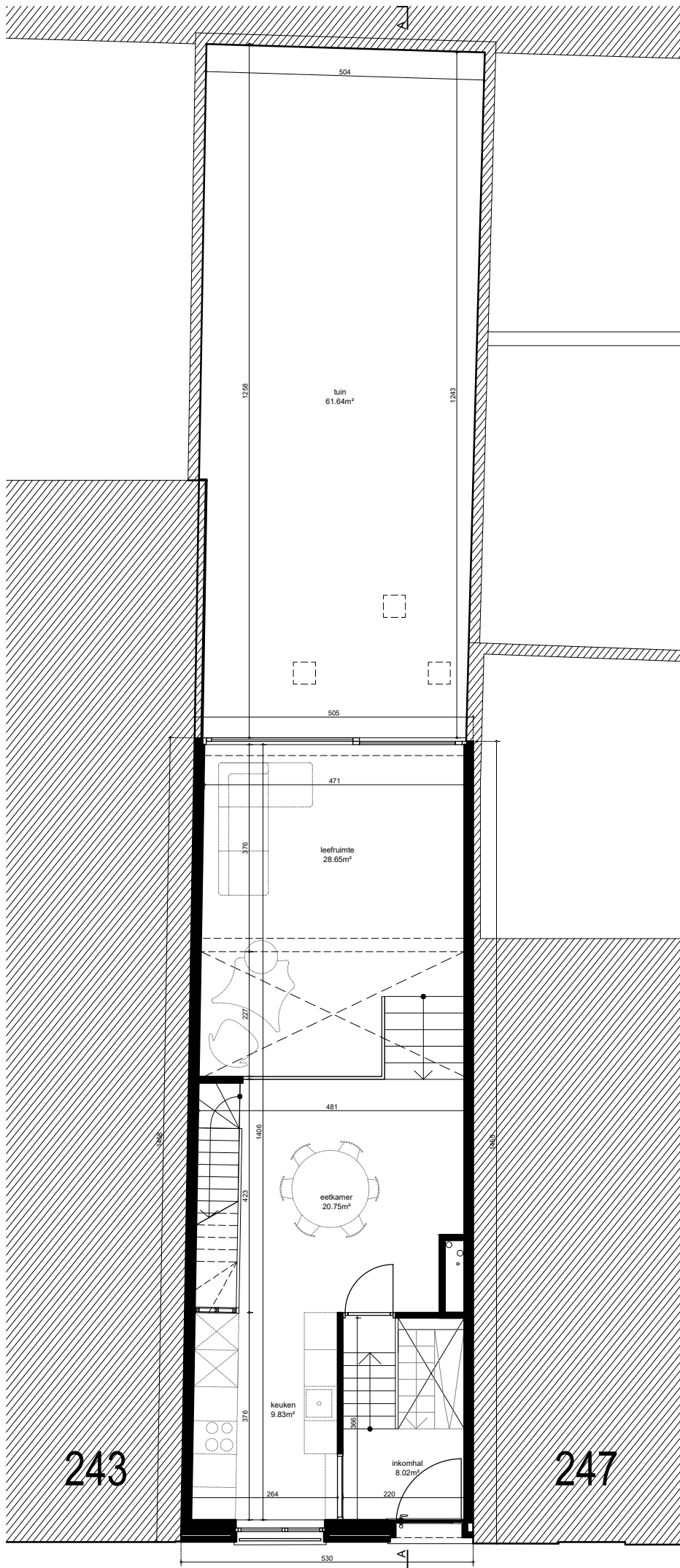

GELUKVLOERS

LANGE BEELDEKENSSTRAAT

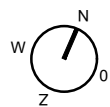

A

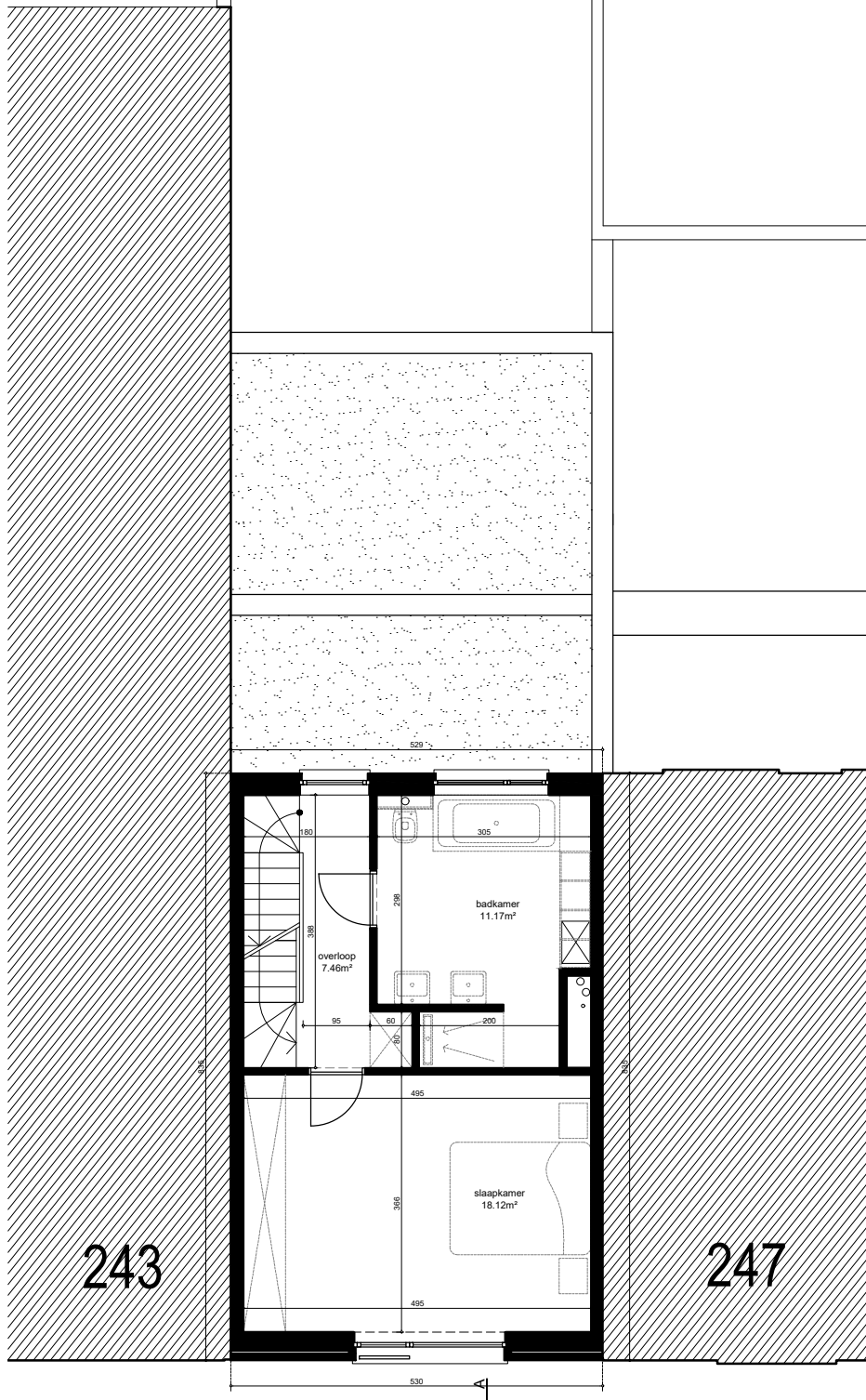

243

247

1STE NIVEAU

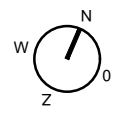

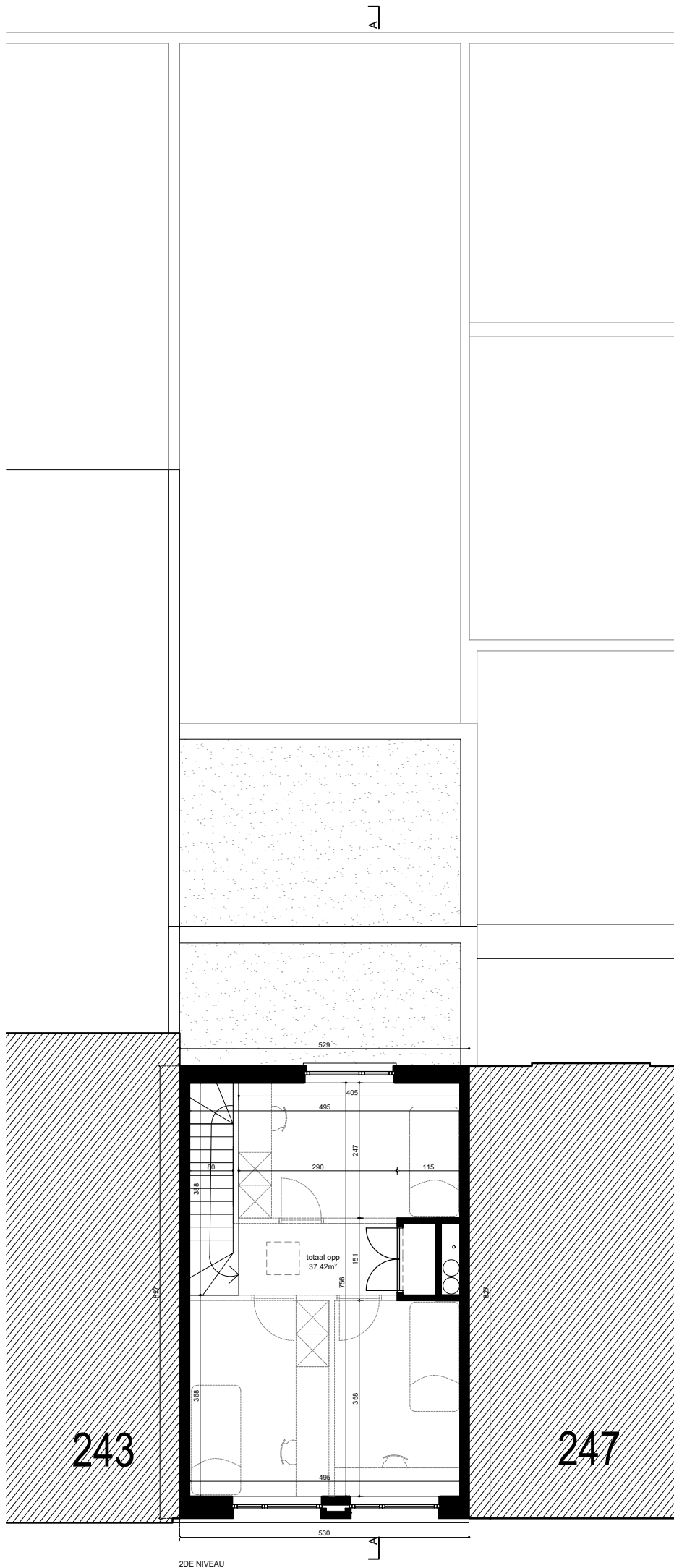

2DE NIVEAU

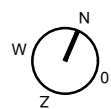

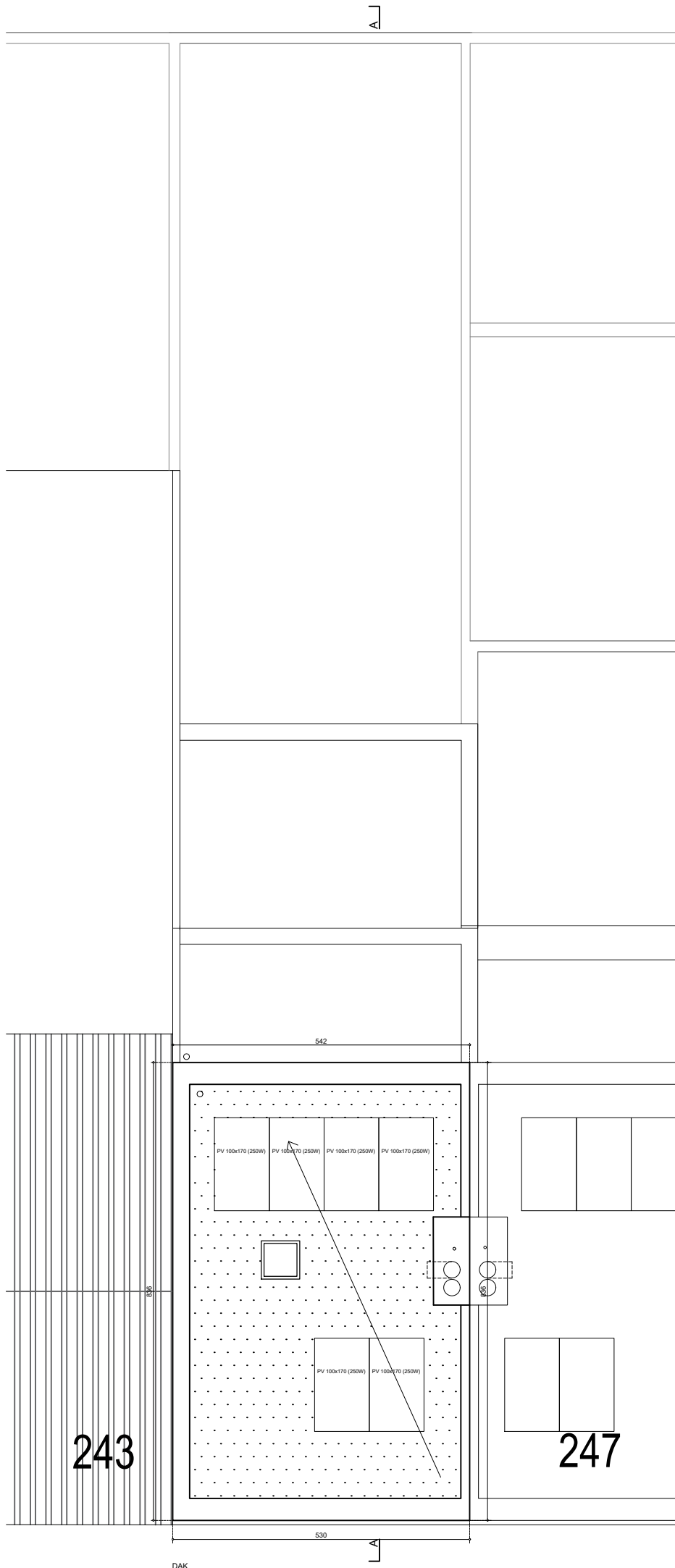

DAK

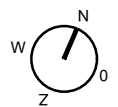

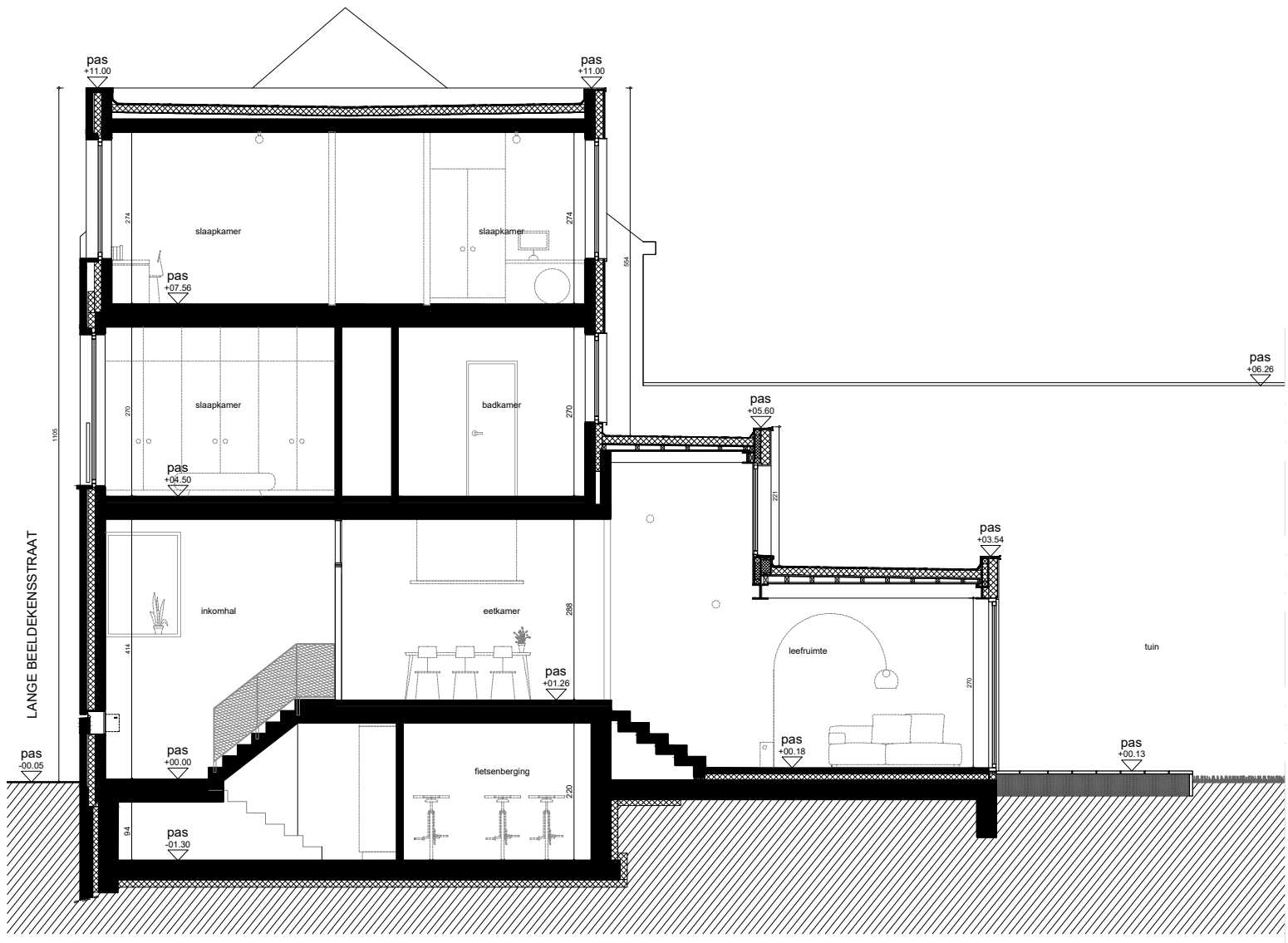

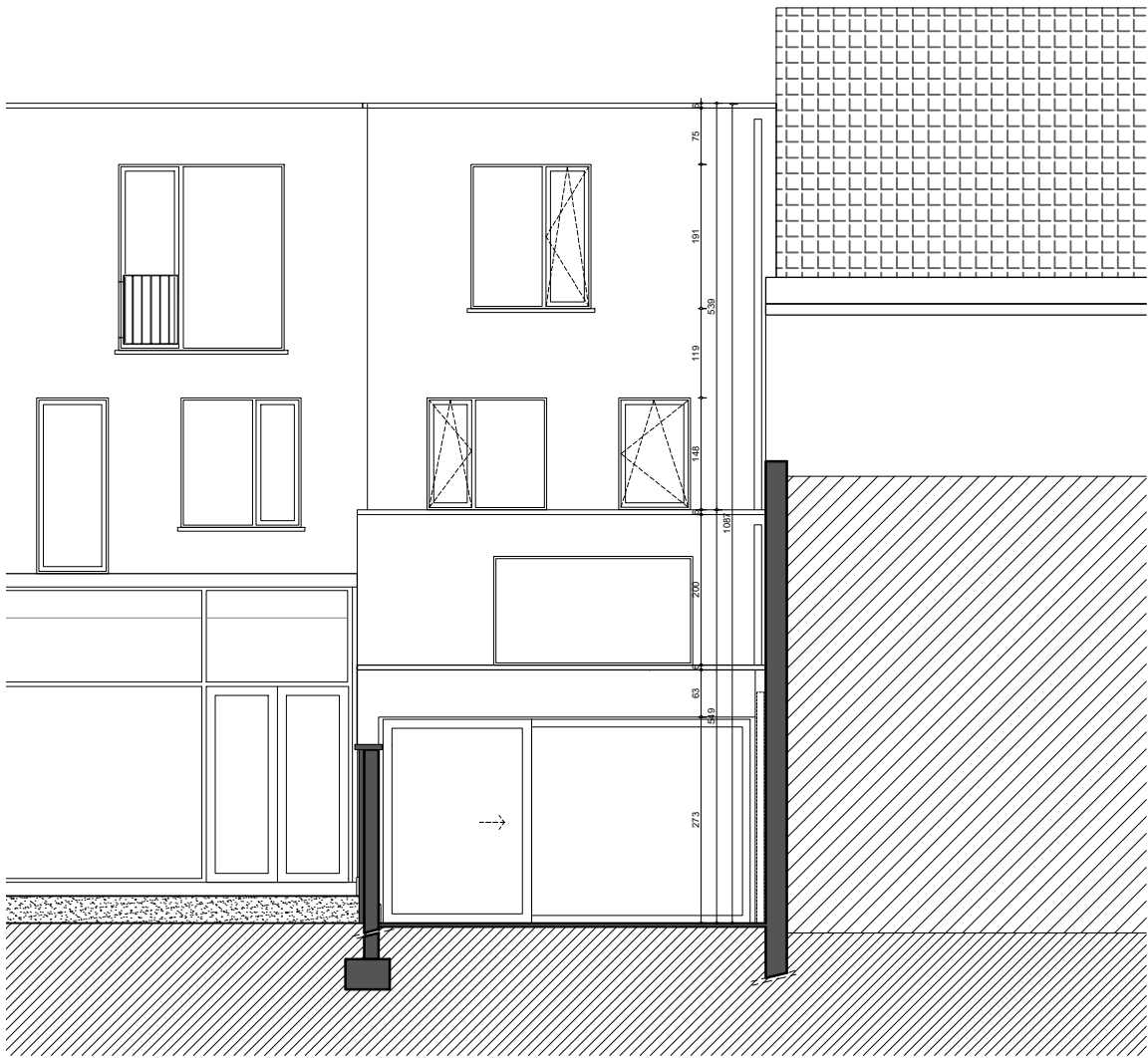

ACHTERGEVEL

Energieprestatiecertificaat

BOUW

Residentiële eenheid

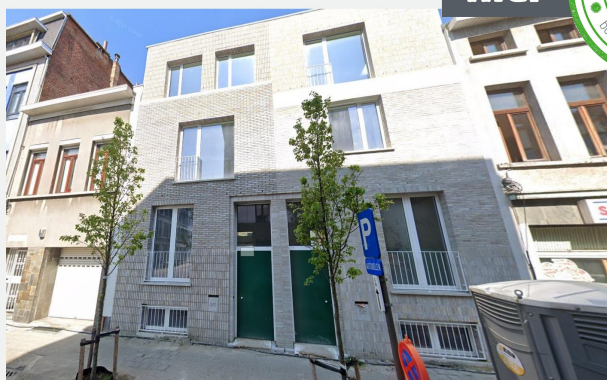

Hier



ik!

Lange Beeldekenstraat 245, 2060 Antwerpen

woning, gesloten bebouwing

identificatiecode: 02000-A-DBA_2017034833/EP05035/A001/D01/SD001

Energie label

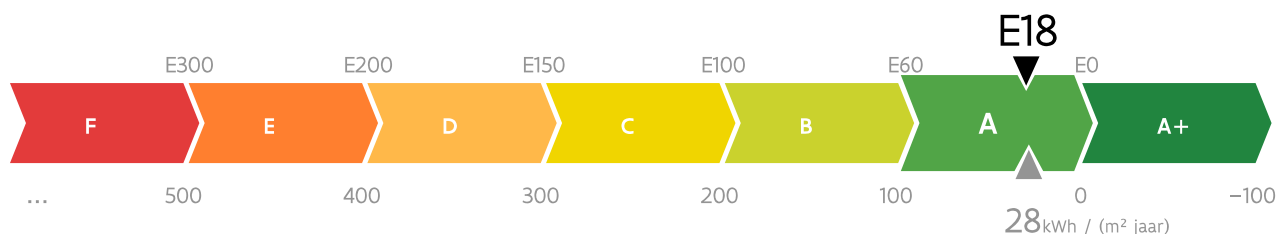

De energieprestaties (E-peil, kWh/(m² jaar)) zijn bepaald via een theoretische berekening op basis van een standaardklimaat en een standaardgebruik. Ze houden geen rekening met het gedrag en het werkelijke energieverbruik van de (vorige) bewoners.

Verklaring van de verslaggever

Ik bevestig dat alle gegevens op dit certificaat overeenstemmen met de werkelijke uitvoering (afmetingen, materialen, installaties).

Datum: 09-04-2024

Handtekening:



GERT CHRISTIAENSEN

DIMAR
EP05035

Dit certificaat is geldig tot en met 30 januari 2033.

Energieprestatie- en binnenklimaateisen bij aanvraag vergunning

E-peil

✓ Het E-peil voldoet.



Andere eisen

- ✓ Alle constructiedelen voldoen aan de maximale U-waarden of de minimale R-waarden:
 - ✓ Vloeren
 - ✓ Muren
 - ✓ Vensters
 - ✓ Dak
 - ✓ Andere constructiedelen
- ✓ Het K-peil (K30) van het volume, waarvan de wooneenheid deel uitmaakt, voldoet .
- ✓ Het risico op oververhitting is beperkt .
- ✓ Er is voldaan aan de minimum hoeveelheid hernieuwbare energie.
- ✓ Er is voldaan aan de ventilatievereisten.
- ✓ De netto-energiebehoefte van de verwarming voldoet .

Algemene gegevens

Datum aanvraag vergunning	02/10/2017
Datum einde van de werken	19/02/2024
Datum ingebruikname	-
Karakteristiek jaarlijks primair energieverbruik (kWh/jaar)	5.757
Referentie-eis primair energieverbruik (kWh/(m ² jaar))	79
Beschermd volume (m ³)	660
Verliesoppervlakte (m ²)	307
Bruto vloeroppervlakte (m ²)	204
Infiltratiedebiet (m ³ /(h m ²))	5,00
Gemiddelde U-waarde (W/(m ² K))	0,41
CO ₂ -emissie (kg/jaar)	1.400
Gebouw-id / gebouweenheid-id	30994702 / 31467656

Meer informatie?

- Voor meer informatie over het energieprestatiecertificaat, gebruiksgedrag, woningkwaliteit, ... kunt u terecht op www.energiesparen.be.
- Meer informatie over uw woning of appartement vindt u op uw persoonlijke woningpas. Surf naar woningpas.vlaanderen.be om uw woningpas te bekijken.
- BEN staat voor bijna-energieneutraal bouwen en wordt vanaf 2021 de standaard voor nieuwbouwwoningen in Vlaanderen en Europa. Voor meer informatie kunt u terecht op www.energiesparen.be/BEN.

Gegevens verslaggever:

GERT CHRISTIAENSEN
DIMAR
2220 Heist-op-den-Berg
EP05035 | 0866899787

Premies

Informatie over energiewinsten, subsidies of andere financiële voordelen vindt u op www.energiesparen.be.

ATECON vzw
Prins Boudewijnlaan 43 – bus 10
2650 Edegem
Tel: 03/770 75 14
www.atecon.be / info@atecon.be



N°618-INSP

KEURINGSVERSLAG ELEKTRISCHE INSTALLATIES OP LAAGSPANNING EN ZEER LAGE SPANNING

Algemene gegevens :

Verslag N°:	1801881	Datum verslag:	28/02/2023
Inspecteur:	Van den Dries Raf	Datum keuring:	09/02/2023
Controle volgens Boek 1:	4.2.4.3., 6.4.	Keuring N°:	202301414
Type keuring:	Gelijkvormigheidscontrole	Aanwezigen:	Philippe Mobiletric

Adres- en onderzoeksgegevens :

Plaats van het onderzoek:	Lange beeldekenstraat 245 , 2060 ANTWERPEN 6		
Teller n°:	Nog te plaatsen	Index teller:	Dag: 0,00 Nacht: 0,00
Datum installatie:	Na 01/06/2020		
EAN-code:			
Naam opdrachtgever:	MOBILETRIC	Adres opdrachtgever:	Hundelgemsesteenweg 168, 9820 Merelbeke
Naam eigenaar:	AG Vespa	Adres eigenaar:	Paradeplein 25, 2018 Antwerpen
Installateur:	Mobiletric BVBA	Adres installateur:	Hundelgemsesteenweg 168, 9820 Merelbeke
BTW-n° of ID:	BE0453246455		
Type lokaal:	Woning		

Algemene gegevens elektrische installatie:

Nominale spanning:	230V	Max. beveiliging:	2 x 40 A	Meter – bord verbinding:	XVB 4 x 10 mm ²
Type electrode:	Piket	# verdeelborden:	2	# stroombanen:	25□
Netsysteem:	TT	Type alg. schakelaar:	Lastscheider		

Differentieelschakelaars:

In:	Id:	#p:	Type:	Icu:	Test:	X2,5:
40 A	300mA	2	A	3000 A	OK	OK
40 A	30mA	2	A	3000 A	OK	OK

Beschrijving van de installatie:

Beveiligde en # kringen:	Bescherming:	Sectie:
Algemeen # 25	Kringen A -> K + L => M -> Q	1,5 ² , 2,5 ² , 6 ²
Bijkomende # 9	Kringen R -> Z	1,5 ² , 2,5 ²

Metingen, proeven en visuele controles:

Ra:	27,40	Ohm	Alg. isolatieweerstand:	4,09	MOhm	Aardingscontinuïteit:	OK
Directe aanraking:	OK		Indirecte aanraking:	OK		Alg. visuele controle:	OK
Correcte schema's:	OK		Equipotentiale verbindingen:	OK		Vaste toestellen:	NVT

Vaststellingen (Inbreuken, opmerkingen en nota's):

Besluit: De elektrische installatie voldoet aan de voorschriften van Boek 1 van het KB van 8.09.2019 betreffende de installaties van laagspanning en zeer lage spanning.
De volgende controle moet worden uitgevoerd uiterlijk vóór: 09/02/2048 (6.5.2.).
De ééndraadschema's en situatieplannen van de installatie werden gedateerd en ondertekend.
De ingangsklemmen van de differentieelstroominrichting(en) geplaatst aan het begin van de installatie werden verzegeld.

Aantal bijlagen:

Ééndraadschema's: JA

Situatieplannen: JA

Andere:

De inspecteur,
Van den Dries Raf

Visum DNB (art. 270)



ATECON vzw
Prins Boudewijnlaan 43 bus 10
2650 Edegem
BTW BE0408.677.925
info@atecon.be

ATECON vzw
Prins Boudewijnlaan 43 – bus 10
2650 Edegem
Tel: 03/770 75 14
www.atecon.be / info@atecon.be



VASTSTELLINGEN: Inbreuken

Geen inbreuken vastgesteld

VASTSTELLINGEN: Opmerkingen

Geen opmerkingen

VASTSTELLINGEN: Nota's

Nota's algemeen :

- 1.08. : De controle van het vast of vast opgesteld materieel of van het verplaatsbaar materiaal werd niet uitgevoerd.
- 1.09. : De E.V. zijn nog aan te sluiten na afwerking van de nutsleidingen (vb. CV - water - gas).
- 1.10. : Enkel de zichtbare en bereikbare gedeelten van de installatie werden gecontroleerd.
- 1.11. : Tijdens het onderzoek werden geen schakelaars, plinten, contactdozen, ... geopend.
- 1.17. : Badkamer is nog af te werken.
- 1.18. : Keuken is nog te plaatsen.
- 1.19. : Verlichtingsarmaturen zijn nog te plaatsen.

Extra nota's:

- Keuring op tijdelijke spanning van werfkast
- Project nog in afwerkingsfase
- PV installatie zie verslag PV

Raadgevingen

De eigenaar, de beheerder of de uitbater van de elektrische installatie is ertoe gehouden:

- a) voor het onderhoud ervan of voor het laten uitvoeren van dit onderhoud;
 - b) de nodige maatregelen te nemen zodat de voorschriften van Boek 1 te allen tijde worden nageleefd;
 - c) de documenten van de elektrische installatie in een dossier te bewaren, ter beschikking het te houden van iedere persoon die het mag raadplegen en een kopie van dit dossier ter beschikking van elke eventuele huurder te stellen;
 - d) het dossier van de elektrische installatie aan de nieuwe eigenaar, beheerder of uitbater over te maken;
 - e) onmiddellijk de met het toezicht belaste ambtenaar van de Federale Overheidsdienst die Energie onder zijn bevoegdheid heeft in kennis te stellen van elk ongeval waarvan personen het slachtoffer zijn en dat rechtstreeks of onrechtstreeks te wijten is aan de aanwezigheid van elektrische installaties;
 - f) de verplichting in het dossier elke niet-belangrijke wijziging of uitbreiding aan de elektrische installatie te vermelden;
 - g) een gelijkvormigheidscontrole op elke belangrijke wijziging of uitbreiding aan de elektrische installatie door een erkend organisme te laten uitvoeren.
- In het kader van de wettelijke opdrachten van de erkende organismen, wordt een kopie van dit verslag tijdens een periode van 5 jaar door het erkend organisme gehouden. Deze kopie wordt gesteld ter beschikking van elke persoon die wettelijk wordt toegelaten om het te raadplegen. Voor bijkomende informatie op de reglementaire voorschriften of klachten, is de Algemene Directie Energie van de Federale Overheidsdienst Economie, KMO, Middenstand en Energie (<https://www.economie.fgov.be>) bevoegd voor de erkende organismen.

De verkoper is er toe gehouden:

- a) het verslag van het controlebezoek te bewaren in het dossier van de elektrische installatie;
- b) het dossier van de installatie aan de koper bij eigendomsoverdracht over te maken;

De koper is er toe gehouden:

- a) zijn identiteit en de datum van de verkoopakte mee te delen aan het erkend organisme dat het controlebezoek heeft uitgevoerd;
 - b) elke volledige renovatie of elke afbraak van het gebouw met of zonder hergebouw mee te delen aan de Algemene Directie Energie « Hoog Toezicht energieinfrastructuur en -producten ». In dit geval, maakt de Algemene Directie Energie een dossiernummer over en ze nodig hem uit om een kopie van het verslag van controle van de elektrische installatie over te maken, zodra de nieuwe elektrische installatie in gebruik wordt genomen;
 - c) de werken, nodig om de tijdens het nieuwe controlebezoek vastgestelde inbreuken te doen verdwijnen, uit te voeren. Ze worden zonder vertraging uitgevoerd en alle gepaste maatregelen worden genomen opdat, indien de installatie in dienst blijft, deze inbreuken geen gevaar vormen voor de personen of goederen. Indien tijdens het aanvullende controlebezoek wordt vastgesteld dat er nog inbreuken overblijven of indien geen gevolg wordt gegeven aan het in orde brengen van de installatie, wordt de Federale Overheidsdienst die Energie onder zijn bevoegdheid heeft, binnen een termijn van één jaar door het erkend organisme ingelicht.
- De verkoper en de koper zijn er toe gehouden, onmiddellijk de met het toezicht belaste ambtenaar van de Federale Overheidsdienst die Energie onder zijn bevoegdheid heeft in kennis te stellen van elk ongeval waarvan personen het slachtoffer zijn en dat rechtstreeks of onrechtstreeks te wijten is aan de aanwezigheid van elektrische installaties.

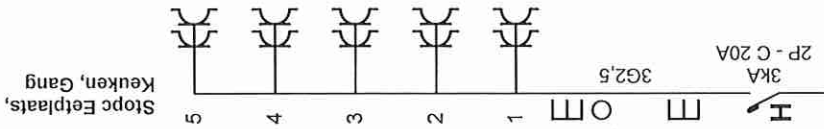
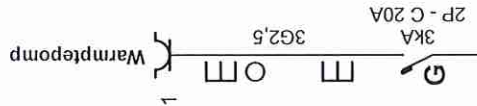
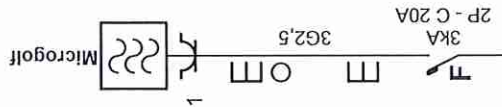
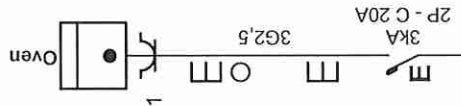
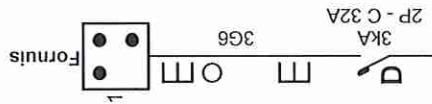
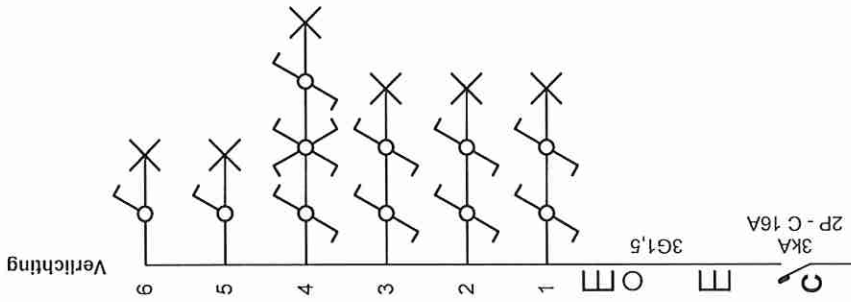
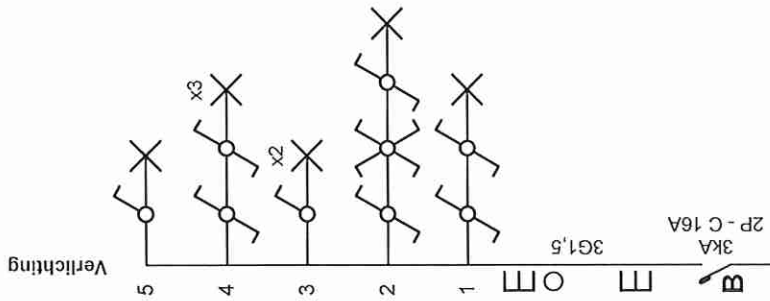
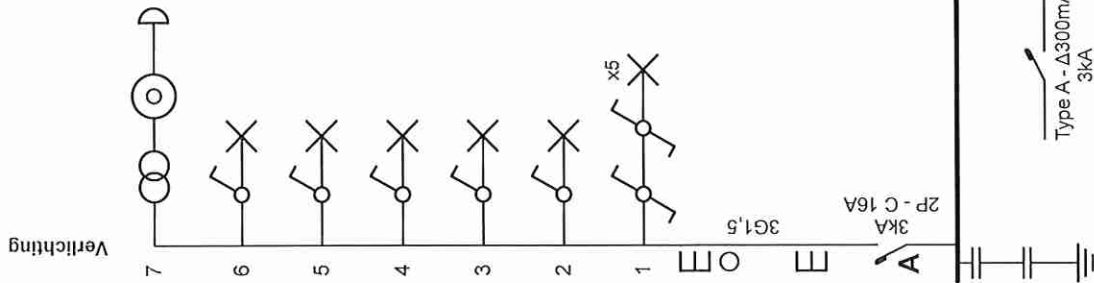

Plaats van de elektrische installatie
 Lange Beeldkensstraat 245
 Lange Beeldkensstraat 245
 2060 Antwerpen
 e-mail: in opdracht van vespa

Installateur
 Mobiletric B.V.B.A.
 Hundelgemsesteenweg 168
 9820 Merelbeke
 Tel.: 0474 73 13 83 GSM: 0485 30 71 47
 e-mail: mobiletric@telenet.be
 BTW BE 0453.246.455

p. 1/8
 Einddraadschema
 1 x 400V + N ~ 50Hz
 in opdracht van mobiletric

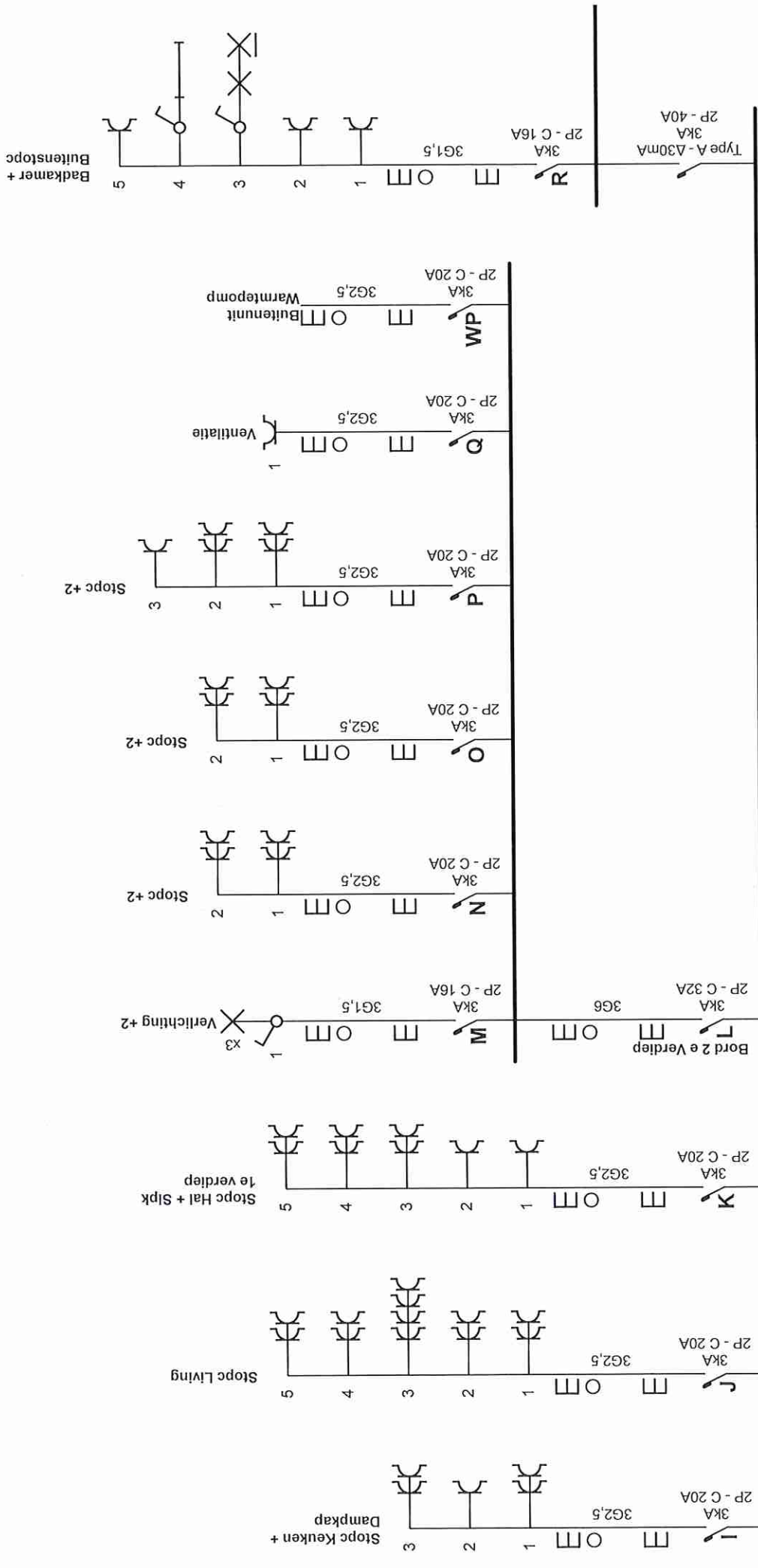

p. 2/8
Eendraadschema
1 x 400V + N ~ 50Hz
in opdracht van mobiletric



Installateur
Mobiletric B.V.B.A.
Hundelgemsesteenweg 168
9820 Merelbeke
Tel.: 0474 73 13 83 GSM: 0485 30 71 47
e-mail: mobiletric@telenet.be
BTW BE 0453.246.455



Plaats van de elektrische installatie
Lange Beeldkensstraat 245
Lange Beeldkensstraat 245
2060 Antwerpen
e-mail: in opdracht van vespa

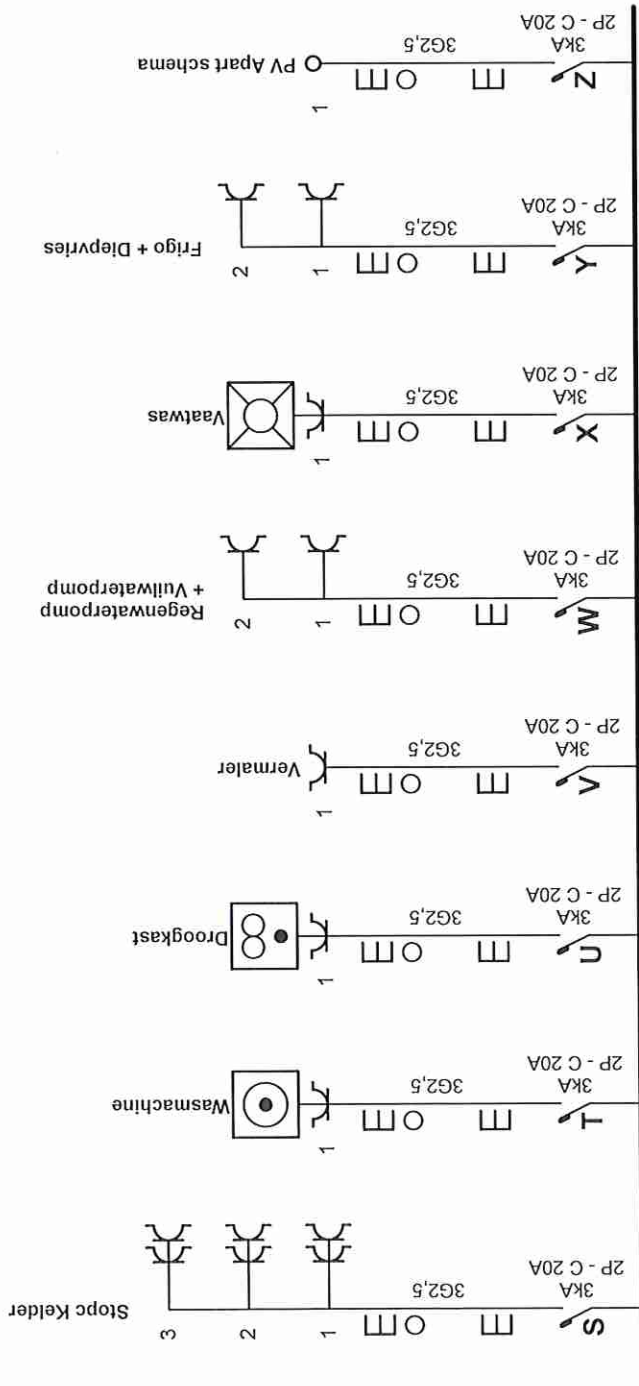

Plaats van de elektrische installatie
 Lange Beeldkensstraat 245
 2060 Antwerpen
 e-mail: in opdracht van vespa

Installateur
 Mobiletric B.V.B.A.
 Hundelgemsesteenweg 168
 9820 Merelbeke
 Tel.: 0474 73 13 83 GSM: 0485 30 71 47
 e-mail: mobiletric@telenet.be
 BTW BE 0453.246.455



p. 3/8
Eendraadschema
 1 x 400V + N ~ 50Hz
 in opdracht van mobiletric

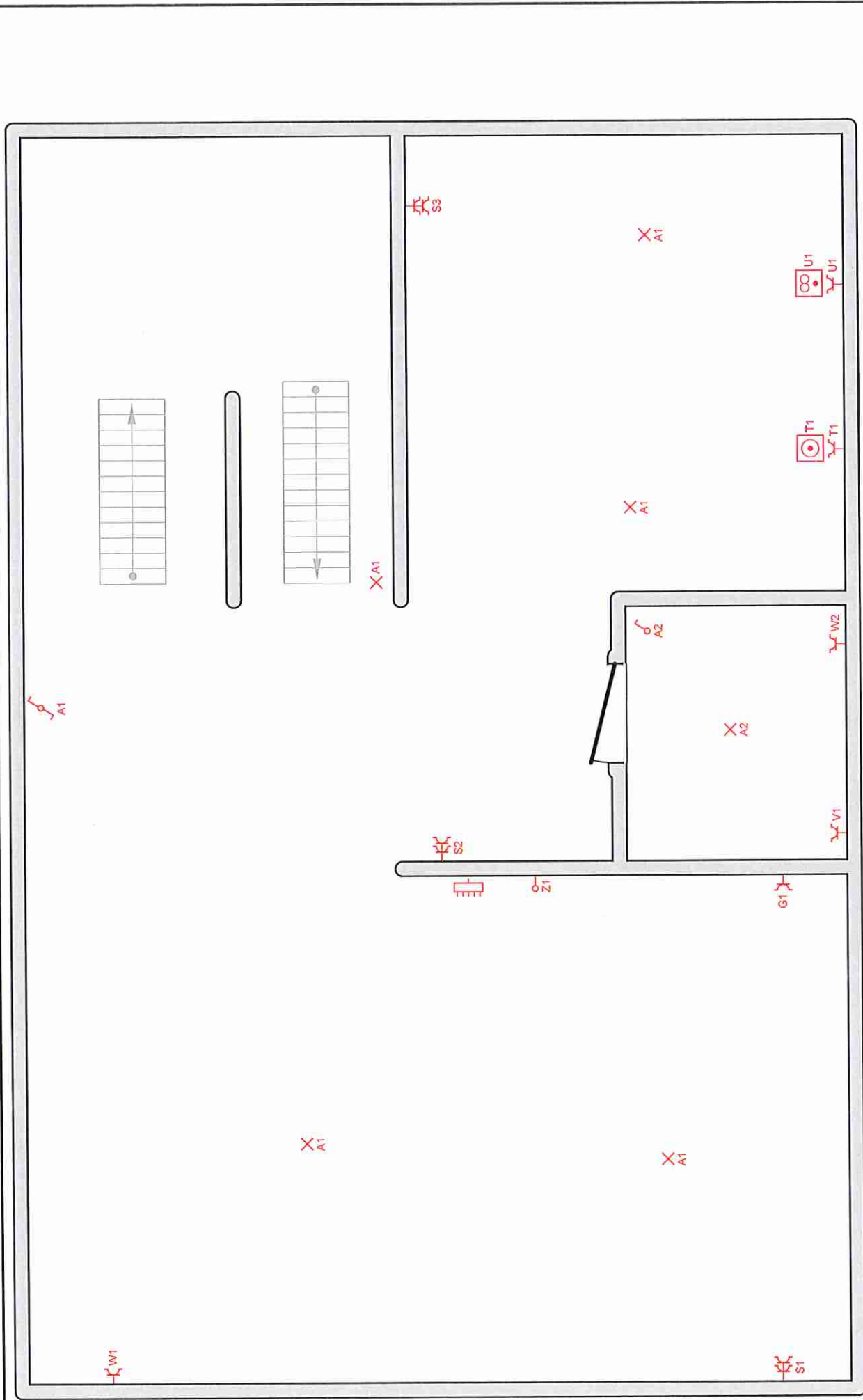

p. 4/8
 Situatieschema
 1 x 400V + N ~ 50Hz
 in opdracht van mobiletric



Installateur
 Mobiletric B.V.B.A.
 Hundelgemsesteenweg 168
 9820 Merebeke
 Tel.: 0474 73 13 83 GSM: 0485 30 71 47
 e-mail: mobiletric@telenet.be
 BTW BE 0453.246.455

Plaats van de elektrische installatie
 Lange Beeldekenstraat 245
 Lange Beeldekenstraat 245
 2060 Antwerpen
 e-mail: in opdracht van vespa



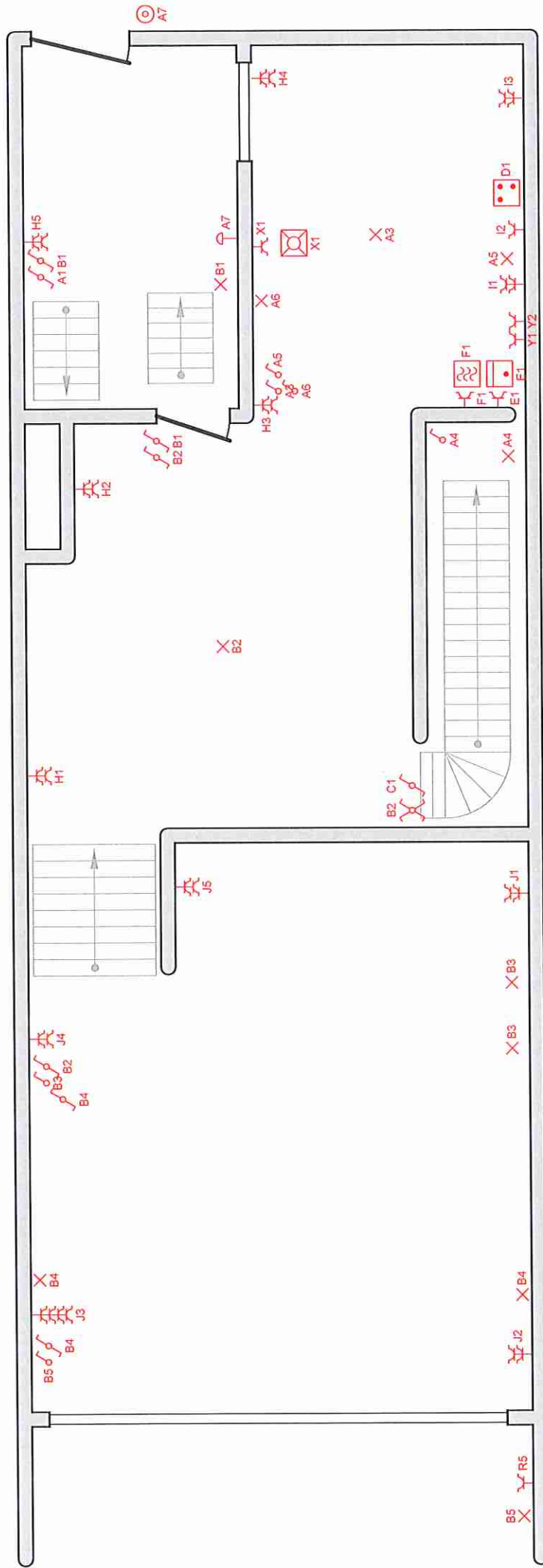

p. 5/8
 Situatieschema
 1 x 400V + N ~ 50Hz
 in opdracht van mobiletric



Installateur
 Mobiletric B.V.B.A.
 Hundelgemsesteenweg 168
 9820 Merebeke
 Tel.: 0474 73 13 83 GSM: 0485 30 71 47
 e-mail: mobiletric@telenet.be
 BTW BE 0453.246.455



Plaats van de elektrische installatie
 Lange Beeldekenstraat 245
 Lange Beeldekenstraat 245
 2060 Antwerpen
 e-mail: in opdracht van vespa

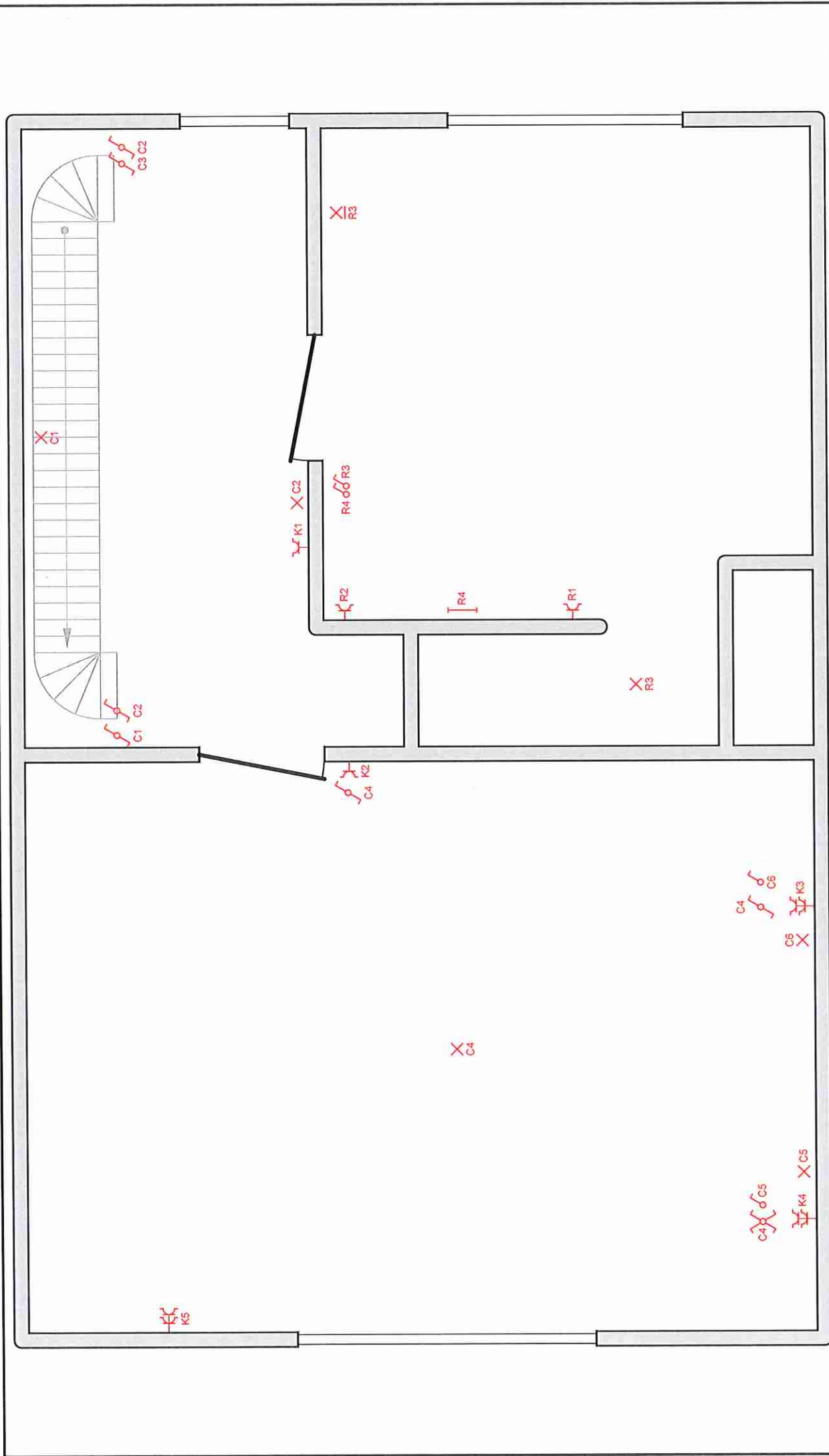

p. 6/8
 Situatieschema
 1 x 400V + N ~ 50Hz
 in opdracht van mobiletric



Installateur
 Mobiletric B.V.B.A.
 Hundelgemessesteenweg 168
 9820 Merebeke
 Tel.: 0474 73 13 83 GSM: 0485 30 71 47
 e-mail: mobiletric@telenet.be
 BTW BE 0453.246.455



Plaats van de elektrische installatie
 Lange Beeldekenstraat 245
 Lange Beeldekenstraat 245
 2060 Antwerpen
 e-mail: in opdracht van vespa

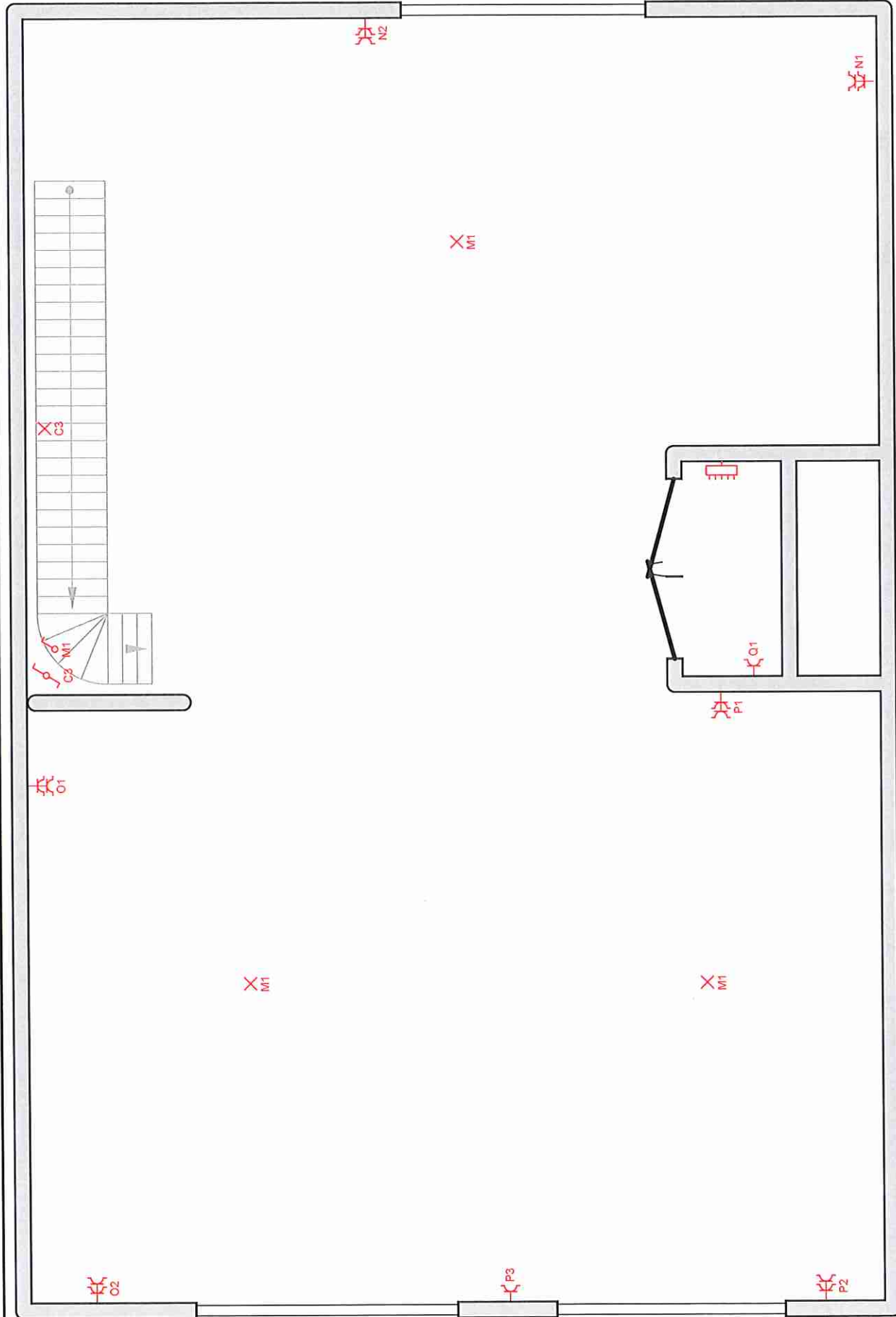

p. 7/8
Situatieschema
 1 x 400V + N ~ 50Hz
 in opdracht van mobiletronic



Installateur
 Mobiletronic B.V.B.A.
 Hundelgemessesteenweg 168
 9820 Merelbeke
 Tel.: 0474 73 13 83 GSM: 0485 30 71 47
 e-mail: mobiletronic@telenet.be
 BTW BE 0453.246.455



Plaats van de elektrische installatie
 Lange Beeldkensstraat 245
 Lange Beeldkensstraat 245
 2060 Antwerpen
 e-mail: in opdracht van vespa

A	Verlichting
B	Verlichting
C	Verlichting
D	Fornuis
E	Oven
F	Microgolf
G	Warmtepomp
H	Stopc Eetplaats, Keuken, Gang
I	Stopc Keuken + Dampkap
J	Stopc Living
K	Stopc Hal + Slpk 1e verdiep
L	Bord 2 e Verdiep
M	Verlichting +2
N	Stopc +2
O	Stopc +2
P	Stopc +2
Q	Ventilatie
WP	Buitenunit Warmtepomp
R	Badkamer + Buitenstopc
S	Stopc Kelder

T	Wasmachine
U	Droogkast
V	Vermaler
W	Regenwaterpomp + Vuilwaterpomp
X	Vaatwas
Y	Frigo + Diepvries
Z	PV Apart schema

Plaats van de elektrische installatie
 Lange Beeldekenstraat 245
 Lange Beeldekenstraat 245
 2060 Antwerpen
 e-mail: in opdracht van vespa



Installateur
 Mobiletric B.V.B.A.
 Hundelgemessesteenweg 168
 9820 Merebeke
 Tel.: 0474 73 13 83 GSM: 0485 30 71 47
 e-mail: mobiletric@telenet.be
 BTW BE 0453.246.455



p. 8/8
 Lijst Kringen
 1 x 400V + N ~ 50Hz
 in opdracht van mobiletric



ATECON vzw
Prins Boudewijnlaan 43 – bus 10
2650 Edegem
Tel: 03/770 75 14
www.atecon.be / info@atecon.be



N°618-INSP

KEURINGSVERSLAG ELEKTRISCHE INSTALLATIES OP LAAGSPANNING EN ZEER LAGE SPANNING

Algemene gegevens :

Datum verslag:	28/02/2023
Verslag N°:	1801885
Datum keuring:	09/02/2023
Inspecteur:	Van den Dries Raf
Keuring N°:	202301500
Controle volgens Boek 1:	4.2.4.3., 6.4., 7.112.
Aanwezigen:	Philippe Mobiletric
Type keuring:	Gelijkvormigheidscontrole

Adres- en onderzoeksgegevens :

Plaats van het onderzoek:	Lange beeldekensstraat 245 , 2060 ANTWERPEN 6		
Teller n°:	Nog te plaatsen	Index teller:	Dag: 0,00 Nacht: 0,00
Datum installatie:	Na 01/06/2020		
EAN-code:			
Naam opdrachtgever:	MOBILETRIC	Adres opdrachtgever:	Hundelgemsesteenweg 168, 9820 Merelbeke
Naam eigenaar:	AG VESPA	Adres eigenaar:	Paradeplein 25, 2018 Antwerpen
Installateur:	Mobiletric BVBA	Adres installateur:	Hundelgemsesteenweg 168, 9820 Merelbeke
BTW-n° of ID:	BE0453246455		
Type lokaal:	PV-installatie		

Algemene gegevens elektrische installatie:

Nominale spanning:	230V	Max. beveiliging:	2 x 40 A	Meter – bord verbinding:	XVB 4 x 10 mm ²
Type electrode:	Piket	# verdeelborden:	1	# stroombanen:	1
Netsysteem:	TT	Type alg. schakelaar:	Lastscheider		

Differentieelschakelaars:

In:	IA:	#p:	Type:	Icu:	Test:	X2,5:
40 A	300mA	2	A	3000 A	OK	OK
40 A	30mA	2	A	3000 A	OK	OK

Beschrijving van de installatie:

Beveiligde en # kringen:	Bescherming:	Sectie:
Algemeen # 1		6 ²
Bijkomende # 1	C20A 2P 3kA	2,5 ²

Metingen, proeven en visuele controles:

Ra:	27,40	Ohm	Alg. isolatieweerstand:	4,09	MOhm	Aardingscontinuïteit:	OK
Directe aanraking:	OK		Indirecte aanraking:	OK		Alg. visuele controle:	OK
Correcte schema's:	OK		Equipotentiale verbindingen:	OK		Vaste toestellen:	OK

Vaststellingen (Inbreuken, opmerkingen en nota's):

Besluit: De elektrische installatie voldoet aan de voorschriften van Boek 1 van het KB van 8.09.2019 betreffende de installaties van laagspanning en zeer lage spanning.
De volgende controle moet worden uitgevoerd uiterlijk vóór: 09/02/2048 (6.5.2.).
De ééndraadsschema's en situatieplannen van de installatie werden gedateerd en ondertekend.
De ingangsklemmen van de differentieelstroominrichting(en) geplaatst aan het begin van de installatie werden verzegeld.

Aantal bijlagen:

Ééndraadschema's: JA

Situatieplannen: JA

Andere:

De inspecteur,
Van den Dries Raf

Visum DNB (art. 270)



ATECON vzw
Prins Boudewijnlaan 43 bus 10
2650 Edegem
BTW BE0408.677.925
info@atecon.be

ATECON vzw
Prins Boudewijnlaan 43 – bus 10
2650 Edegem
Tel: 03/770 75 14
www.atecon.be / info@atecon.be



VASTSTELLINGEN: Inbreuken

Geen inbreuken vastgesteld

VASTSTELLINGEN: Opmerkingen

Geen opmerkingen

VASTSTELLINGEN: Nota's

Nota's algemeen :

- 1.10. : Enkel de zichtbare en bereikbare gedeelten van de installatie werden gecontroleerd.
- 1.11. : Tijdens het onderzoek werden geen schakelaars, plinten, contactdozen, ... geopend.
- 1.20. : De specifieke voorschriften van de C10/11 werden gecontroleerd.
- 1.21. : Netontkoppeling werd getest.
- 1.22. : Netbewakingsparameters niet kunnen verifiëren.

Extra nota's:

- PV installatie:
- 6 panelen QCells Q Peak 335W
- 335 WP/St
- Ptotaal = 2010 WP
-
- Omvormer
- GOODWE
- GW1500-XS
- P AC = 1500W
- SN 51500SSX227W0766
-
-

Beschermingsgeleider omhulsel: OK

De uitgevoerde controle beperkt zich enkel tot de uitbreiding van de PV installatie.

Dakconstructie niet bereikbaar.

Keuring uitgevoerd op werfkast met tijdelijke meter, de definitieve aansluiting mag maximaal 40A bedragen.

Geen Rem aanwezig, PV voorzien achter DIFF 30mA/2p/40A 3kA

Raadgevingen

De eigenaar, de beheerder of de uitbater van de elektrische installatie is ertoe gehouden:

- a) voor het onderhoud ervan of voor het laten uitvoeren van dit onderhoud;
 - b) de nodige maatregelen te nemen zodat de voorschriften van Boek 1 te allen tijde worden nageleefd;
 - c) de documenten van de elektrische installatie in een dossier te bewaren, ter beschikking het te houden van iedere persoon die het mag raadplegen en een kopie van dit dossier ter beschikking van elke eventuele huurder te stellen;
 - d) het dossier van de elektrische installatie aan de nieuwe eigenaar, beheerder of uitbater over te maken;
 - e) onmiddellijk de met het toezicht belaste ambtenaar van de Federale Overheidsdienst die Energie onder zijn bevoegdheid heeft in kennis te stellen van elk ongeval waarvan personen het slachtoffer zijn en dat rechtstreeks of onrechtstreeks te wijten is aan de aanwezigheid van elektrische installaties;
 - f) de verplichting in het dossier elke niet-belangrijke wijziging of uitbreiding aan de elektrische installatie te vermelden;
 - g) een gelijkvormigheidscontrole op elke belangrijke wijziging of uitbreiding aan de elektrische installatie door een erkend organisme te laten uitvoeren.
- In het kader van de wettelijke opdrachten van de erkende organismen, wordt een kopie van dit verslag tijdens een periode van 5 jaar door het erkend organisme gehouden. Deze kopie wordt gesteld ter beschikking van elke persoon die wettelijk wordt toegelaten om het te raadplegen. Voor bijkomende informatie op de reglementaire voorschriften of klachten, is de Algemene Directie Energie van de Federale Overheidsdienst Economie, KMO, Middenstand en Energie (<https://www.economie.fgov.be>) bevoegd voor de erkende organismen.

De verkoper is er toe gehouden:

- a) het verslag van het controlebezoek te bewaren in het dossier van de elektrische installatie;
- b) het dossier van de installatie aan de koper bij eigendomsoverdracht over te maken;

De koper is er toe gehouden:

- a) zijn identiteit en de datum van de verkoopakte mee te delen aan het erkend organisme dat het controlebezoek heeft uitgevoerd;
- b) elke volledige renovatie of elke afbraak van het gebouw met of zonder hergebouw mee te delen aan de Algemene Directie Energie « Hoog Toezicht energieinfrastructuur en

ATECON vzw
Prins Boudewijnlaan 43 – bus 10
2650 Edegem
Tel: 03/770 75 14
www.atecon.be / info@atecon.be



producten ». In dit geval, maakt de Algemene Directie Energie een dossiernummer over en ze nodig hem uit om een kopie van het verslag van controle van de elektrische installatie over te maken, zodra de nieuwe elektrische installatie in gebruik wordt genomen;

c) de werken, nodig om de tijdens het nieuwe controlebezoek vastgestelde inbreuken te doen verdwijnen, uit te voeren. Ze worden zonder vertraging uitgevoerd en alle gepaste maatregelen worden genomen opdat, indien de installatie in dienst blijft, deze inbreuken geen gevaar vormen voor de personen of goederen. Indien tijdens het aanvullende controlebezoek wordt vastgesteld dat er nog inbreuken overblijven of indien geen gevolg wordt gegeven aan het in orde brengen van de installatie, wordt de Federale Overheidsdienst die Energie onder zijn bevoegdheid heeft, binnen een termijn van één jaar door het erkend organisme ingelicht.

De verkoper en de koper zijn er toe gehouden, onmiddellijk de met het toezicht belaste ambtenaar van de Federale Overheidsdienst die Energie onder zijn bevoegdheid heeft in kennis te stellen van elk ongeval waarvan personen het slachtoffer zijn en dat rechtstreeks of onrechtstreeks te wijten is aan de aanwezigheid van elektrische installaties.

ATECON vzw
 Prins Boudewijnlaan 43 – bus 10
 2650 Edegem
 Tel: 03/770 75 14
 www.atecon.be / info@atecon.be



N°618-INSP

Algemene gegevens :

Verslag N°:	1801885	Datum keuring:	09/02/2023
Inspecteur:	Van den Dries Raf	Keuring N°:	202301500
Controle volgens Boek 1:	4.2.4.3., 6.4., 7.112.	Aanwezigen:	Philippe Mobiletric
Type keuring:	Gelijkvormigheidscontrole		

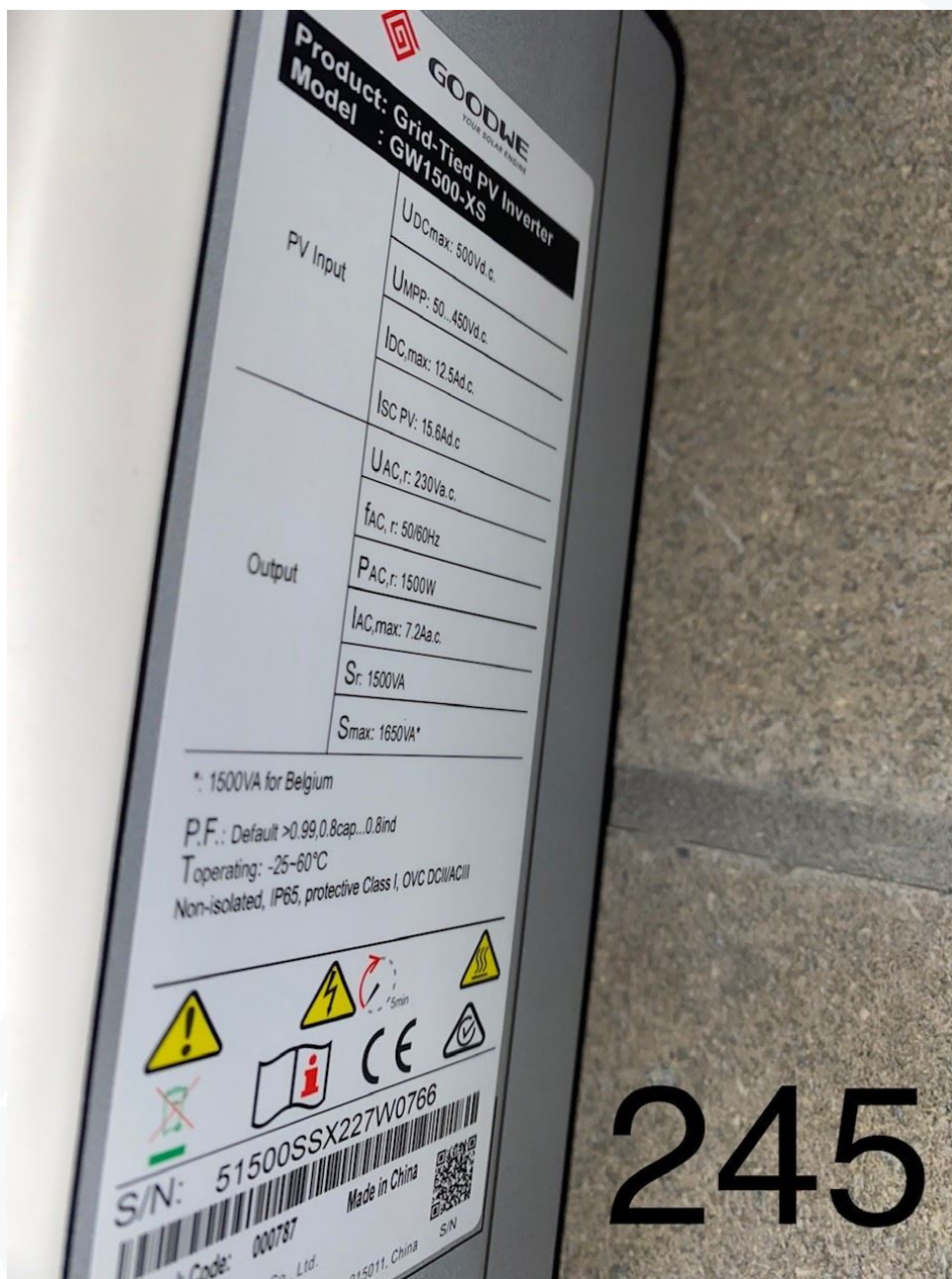
SITUATIESCHEMA

Handtekening aanvrager:

Handtekening inspecteur:

MMP stroom: 9,65A
 MMP spanning: 34,01V
 Kortsluitstroom: 10,34A

PV paneel: Q cells Q.PEAK DUO BLK-G8 335: 335Wp
 Aantal: 6
 strings: 1 x solar 4mm2

Max ingangspanning DC: 550V
 Max ingangstroom DC: 12,5A
 Max AC Vermogen: 1500VA

Omvormer: Goodwe GW1500-XS
 vermogen 1,5kW
 SN: 51500SSX227W0816

Plaats: Kelder

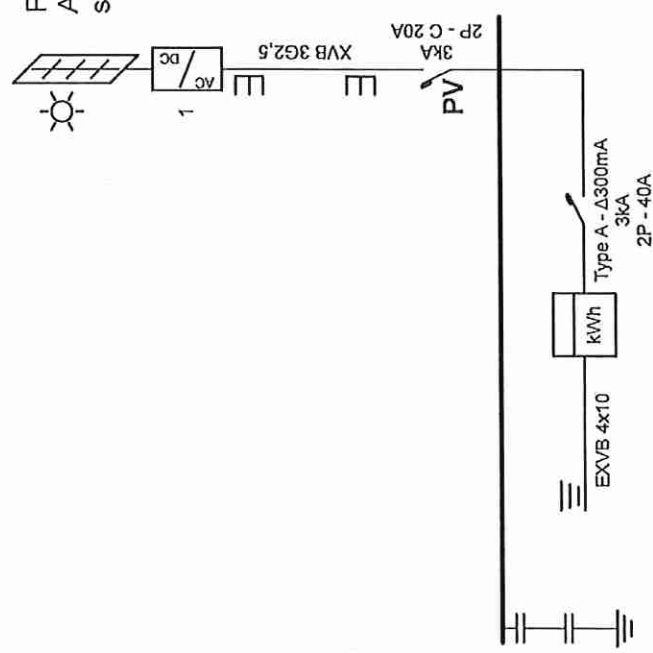

EAN:

Erkend Organisme
 Atecon
 Prins Boudewijnlaan 43 bus 10
 2650 Edegem
 Tel.: 03 770 75 14
 e-mail: info@atecon.be

Plaats van de elektrische installatie
 Lange Beeldkensstraat 245
 Lange Beeldkensstraat
 2060 Antwerpen
 e-mail: in opdracht van

Installateur
 Mobiletric B.V.B.A.
 Hundelgensesteenweg 168
 9820 Merelbeke
 Tel.: 0474 73 13 83 GSM: 0485 30 71 47
 e-mail: mobiletric@telenet.be
 BTW BE 0453.246.455



p. 1/3
 Eendraadschema
 1 x 400V + N ~ 50Hz
 in opdracht van mobiletric

BODEMATTEST

SAMEN MAKEN WE
MORGEN MOOIER

OVAM

AUTONOMO GEMEENTEBEDRIJF VOOR VASTGOEDBE
Paradeplein 25 /
2018 Antwerpen

Vlaamse overheid
**Openbare Vlaamse
Afvalstoffenmaatschappij**
Stationsstraat 110
2800 MECHELEN
T 015 284 284
F 015 203 275
www.ovam.be

uw bericht van	27.02.2024	afdeling	Bodembeheer
uw kenmerk	VG/TRA/BRA/Lange Beeldekensstraat 245	contactpersoon	Infolijn 015/284 458
bijlagen	-	ons kenmerk	20240164520
Mechelen dossiernummer	27.02.2024	aanvraagnummer	20240162916

1 KADASTRALE GEGEVENS

datum toestand op: 01.01.2023
afdeling : 11805 ANTWERPEN 5 AFD
straat + nr. : Lange Beeldekensstraat 245
sectie : E
nummer : 0470/00P013

Verder 'deze grond' genoemd.

2 INHOUD VAN HET BODEMATTEST

Deze grond is niet opgenomen in het grondeninformatieregister.

2.0 EXTRA INFORMATIE:

Meer informatie over de aanpak van PFAS-verontreiniging en de stand van het onderzoek, en de bijhorende no regret-maatregelen vindt u op <https://www.vlaanderen.be/pfas-vervuiling>.

2.1 INFORMATIE UIT DE GEMEENTELIJKE INVENTARIS

De OVAM heeft geen aanwijzingen dat deze grond een risicogrand is.

2.2 UITSpraak OVER DE BODEMKWALITEIT

Er zijn geen aanwijzingen bij de OVAM dat op deze grond een bodemverontreiniging voorkomt.

2.3 BIJKOMENDE ADVIEZEN EN/OF BEPALINGEN

Er zijn geen gebruiksadviezen of gebruiksbepalingen van toepassing op deze grond. Voor grondverzet dient er pas vanaf een volume van 250m³ een technisch verslag opgemaakt te worden.

Dit bodemattest vervangt alle vorige bodemattesten.

3 OPMERKINGEN

- 1 Voor meer informatie: ovam.vlaanderen.be/het-bodemattest.
- 2 Meer informatie over de gegevensstromen die door de OVAM worden gebruikt, vindt u op ovam.vlaanderen.be/disclaimer.
- 3 Maatregelen opgelegd of van toepassing buiten het kader van het Bodemdecreet worden niet vermeld op het bodemattest. Hiervoor kunt u best contact opnemen met uw lokaal bestuur.
- 4 De OVAM staat niet in voor de juistheid van de aan haar verstrekte gegevens.

te Mechelen, 27.02.2024

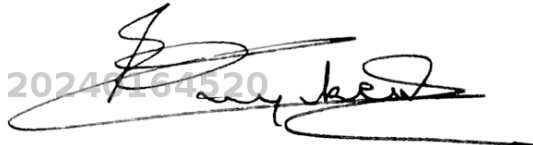

20240164520

Ann Cuyckens
afdelingshoofd



Vlaanderen
verbeelding werkt

Vastgoedinlichtingen voor overdracht

VIP-00152981

11805E0470/00P013

VLAANDEREN
DIGITAAL

Over het dossier

Perceel: 11805E0470/00P013
Adres: Lange Beeldekensstraat 245, 2060 Antwerpen
Lange Beeldekensstraat 247, 2060 Antwerpen
Toelichting: n.v.t.
Referentie: VIP-00152981
Uw referentie: LangeLeemstraat245
Aangevraagd op: 22/02/2024 14:07
Afgeleverd door gemeente op: 23/02/2024 07:44

Vragen

Bij elke inlichting vindt u de informatieverstrekker (bron) van de informatie. Neem contact op met deze organisatie bij inhoudelijke vragen.

Stad Antwerpen vastgoedinformatie@antwerpen.be

Stad Antwerpen- Stadsontwikkeling-
Omgeving

Agentschap voor Natuur en Bos natuurenbos@vlaanderen.be

Agentschap Onroerend Erfgoed inventaris@onroenderfgoed.be

Agentschap Wonen in Vlaanderen vlokdata@vlaanderen.be

Vlaamse Milieumaatschappij Zoneringsplannen: zonering@vmm.be
Andere: info@vmm.be

VMM / DOV meldpunt@dov.vlaanderen.be

Agentschap voor Innoveren en
Ondernemen gis@vlaio.be

Overheidsplannen

Het lokaal bestuur voegt hier inlichtingen toe voor zover gekend in hun gemeentelijk plannenregister. Wanneer een inlichting geen impact heeft op het vastgoed tonen we bij de inlichting 'Niet van toepassing'. Andere inlichtingen kunnen in sommige gevallen verouderd zijn. Zo kan bv. een gewestplan 'van toepassing' zijn maar vervangen de voorschriften van een ruimtelijk uitvoeringsplan (RUP) deze van het gewestplan.

Informatie over gewestelijke rooilijnplannen is nog niet digitaal te verkrijgen. Voor een perceel gelegen langs een gewest- of autosnelweg kan advies gevraagd worden via [het webportaal van Agentschap Wegen & Verkeer](#).

Gewestplan

Niet van toepassing

Bron: Lokaal bestuur (bevraagd 22/02/2024)

Algemeen plan van aanleg

Niet van toepassing

Bron: Lokaal bestuur (bevraagd 22/02/2024)

Bijzonder plan van aanleg

Niet van toepassing

Bron: Lokaal bestuur (bevraagd 22/02/2024)

Gewestelijk ruimtelijk uitvoeringsplan

Referentie: RUP_02000_212_00195_00001
Beschrijving: GRUP AFBAKENING GROOTSTEDELIJK GEBIED ANTWERPEN
Bestemmingen: Afbakeningslijn grootstedelijk gebied Antwerpen

Planfase:

Status: Besluit tot goedkeuring
Datum: 19/06/2009

Externe documentatie: <https://www.antwerpen.be/nl/info/52d5051c39d8a6ec798b465f>

Bron: Lokaal bestuur (bevraagd 22/02/2024)

Provinciaal ruimtelijk uitvoeringsplan

Niet van toepassing

Bron: Lokaal bestuur (bevraagd 22/02/2024)

Gemeentelijk ruimtelijk uitvoeringsplan

Referentie: RUP_11002_214_10002_00002
Beschrijving: RUP 2060
Bestemmingen:

- Artikel 1 Zone voor wonen - (Wo)

- RUP contour - Algemene voorschriften

Planfase:

Status: Besluit tot goedkeuring
Datum: 20/12/2012

Externe documentatie: • <https://www.antwerpen.be/nl/info/52d5052339d8a6ec798b49c7>

Bron: Lokaal bestuur (bevraagd 22/02/2024)

Gewestelijke verordening

Beschrijving: Gewestelijke stedenbouwkundige verordening inzake openluchtrecreatieve verblijven en de inrichting van gebieden voor dergelijke verblijven

Referentie: SVO_02000_233_00002_00001

Planfase:

Status: Besluit tot goedkeuring
Datum: 08/07/2005

Verordening type: Stedenbouwkundige verordening

Externe documentatie: • <https://dsi.omgeving.vlaanderen.be/fiche-detail/962f3d60-2042-4335-a136-98a9d6da5e3b>

Bron: Lokaal bestuur (bevraagd 22/02/2024)

Gewestelijke verordening

Beschrijving: Gewestelijke stedenbouwkundige verordening inzake breedband

Referentie: SVO_02000_233_00005_00001

Planfase:

Status: Besluit tot goedkeuring
Datum: 09/06/2017

Verordening type: Stedenbouwkundige verordening

Externe documentatie: • <https://dsi.omgeving.vlaanderen.be/fiche-detail/d84cebac-a259-458b-9562-a212e87a3359>

Bron: Lokaal bestuur (bevraagd 22/02/2024)

Gewestelijke verordening

Beschrijving: Gewestelijke stedenbouwkundige verordening inzake hemelwater

Referentie: SVO_02000_233_00006_00001

Planfase:

Status: Besluit tot goedkeuring

Datum:	10/02/2023
Verordening type:	Stedenbouwkundige verordening
Externe documentatie:	<ul style="list-style-type: none">https://dsi.omgeving.vlaanderen.be/fiche-detail/f91466b7-3ba6-45d4-a101-ccca7b1ebc58
Bron: Lokaal bestuur (bevraagd 22/02/2024)	

Gewestelijke verordening

Beschrijving:	Gewestelijke stedenbouwkundige verordening voor publiciteitsinrichtingen
Referentie:	SVO_02000_233_00007_00001
Planfase:	
Status:	Besluit tot goedkeuring
Datum:	12/05/2023
Verordening type:	Stedenbouwkundige verordening
Externe documentatie:	<ul style="list-style-type: none">https://dsi.omgeving.vlaanderen.be/fiche-detail/8629599a-e3e6-48eb-82de-9ded6a3fd847
Bron: Lokaal bestuur (bevraagd 22/02/2024)	

Gewestelijke verordening

Beschrijving:	Gewestelijke stedenbouwkundige verordening inzake toegankelijkheid
Referentie:	SVO_02000_233_00003_00001
Planfase:	
Status:	Besluit tot goedkeuring
Datum:	05/06/2009
Verordening type:	Stedenbouwkundige verordening
Externe documentatie:	<ul style="list-style-type: none">https://dsi.omgeving.vlaanderen.be/fiche-detail/b01e664a-c9f9-4c29-8bf2-d5b433fd9f01
Bron: Lokaal bestuur (bevraagd 22/02/2024)	

Gewestelijke verordening

Beschrijving:	Algemene bouwverordening inzake wegen voor voetgangersverkeer
Referentie:	BVO_02000_231_00001_00001
Planfase:	
Status:	Besluit tot goedkeuring
Datum:	29/04/1997
Verordening type:	Bouw verordening

Externe documentatie: [• https://dsi.omgeving.vlaanderen.be/fiche-detail/681cad40-f9bc-48ae-906c-831b18f8e366](https://dsi.omgeving.vlaanderen.be/fiche-detail/681cad40-f9bc-48ae-906c-831b18f8e366)

Bron: Lokaal bestuur (bevraagd 22/02/2024)

Provinciale verordening

Niet van toepassing

Bron: Lokaal bestuur (bevraagd 22/02/2024)

Gemeentelijke verordening

Beschrijving: Stedenbouwkundige verordening Bouwcode - Herziening

Referentie: SVO_11002_233_10007_00005

Planfase:

Status: Advisering

Verordening type: Stedenbouwkundige verordening

Externe documentatie: [• https://dsi.omgeving.vlaanderen.be/fiche-detail/3cb244e8-fa07-4dac-9372-84d1cdad8374](https://dsi.omgeving.vlaanderen.be/fiche-detail/3cb244e8-fa07-4dac-9372-84d1cdad8374)

Bron: Lokaal bestuur (bevraagd 22/02/2024)

Gemeentelijke verordening

Beschrijving: GEMEENTELIJKE STEDENBOUWKUNDIGE VERORDENING - BOUWCODE

Referentie: SVO_11002_233_10007_00001

Planfase:

Status: Besluit tot goedkeuring

Datum: 25/10/2010

Verordening type: Stedenbouwkundige verordening

Externe documentatie: [• https://dsi.omgeving.vlaanderen.be/fiche-detail/3ba53490-fed7-4eac-9c41-79741e405636](https://dsi.omgeving.vlaanderen.be/fiche-detail/3ba53490-fed7-4eac-9c41-79741e405636)

Bron: Lokaal bestuur (bevraagd 22/02/2024)

Gemeentelijke verordening

Beschrijving: GEMEENTELIJKE STEDENBOUWKUNDIGE VERORDENING - BOUWCODE-HERZIENING

Referentie: SVO_11002_233_10007_00002

Planfase:

Status: Besluit tot goedkeuring

Datum: 09/10/2014

Verordening type: Stedenbouwkundige verordening

Externe documentatie: [• https://dsi.omgeving.vlaanderen.be/fiche-detail/99453d57-ae9f-4ba4-9663-927980143ead](https://dsi.omgeving.vlaanderen.be/fiche-detail/99453d57-ae9f-4ba4-9663-927980143ead)

Bron: Lokaal bestuur (bevraagd 22/02/2024)

Gemeentelijke verordening

Beschrijving: Stedenbouwkundige lasten

Referentie: SVO_11002_233_10009_00001

Planfase:

Status: Advisering

Verordening type: Stedenbouwkundige verordening

Externe documentatie: [• https://dsi.omgeving.vlaanderen.be/fiche-detail/8e48f506-b2da-4822-8b65-5b38f259537b](https://dsi.omgeving.vlaanderen.be/fiche-detail/8e48f506-b2da-4822-8b65-5b38f259537b)

Bron: Lokaal bestuur (bevraagd 22/02/2024)

Gemeentelijke verordening

Beschrijving: BOUWCODE-HERZIENING ART.30 EN 27

Referentie: SVO_11002_233_10007_00003

Planfase:

Status: Besluit tot goedkeuring

Datum: 25/09/2017

Verordening type: Stedenbouwkundige verordening

Externe documentatie: [• https://dsi.omgeving.vlaanderen.be/fiche-detail/7e279b08-3288-40e6-9bff-7af4ef59062f](https://dsi.omgeving.vlaanderen.be/fiche-detail/7e279b08-3288-40e6-9bff-7af4ef59062f)

Bron: Lokaal bestuur (bevraagd 22/02/2024)

Gemeentelijk Rooilijnplan

Dit betekent niet dat het perceel niet getroffen is door de rooilijn, maar dat er geen gemeentelijk rooilijnplan gekend is in het plannenregister dat impact heeft op de omgeving van het perceel.

Niet van toepassing

Bron: Lokaal bestuur (bevraagd 22/02/2024)

Gemeentelijk Onteigeningsplan

Niet van toepassing

Bron: Lokaal bestuur (bevraagd 22/02/2024)

Ruil- of herverkavelingsplan

Niet van toepassing

Bron: Lokaal bestuur (bevraagd 22/02/2024)

Complex project

Niet van toepassing

Bron: Lokaal bestuur (bevraagd 22/02/2024)

Soort weg waarlangs het perceel gelegen is

Enkel indien de wegbeheerder een lokaal bestuur is, wordt informatie over rooilijn- en onteigeningsplannen opgenomen in de inlichtingen 'gemeentelijk rooilijnplan' en 'gemeentelijk onteigeningsplan'. Bij elke andere wegbeheerder neemt de aanvrager best contact op met deze organisatie voor meer informatie over de aanwezige rooilijn- en/of onteigeningsplannen.

Weg klasse:	Weg bestaande uit een rijbaan
Weg categorie:	Lokale weg type 3
Straat naam:	Pollepelstraat
Toegankelijkheid:	Openbare weg
Beherende instantie:	Lokaal bestuur

Bron: Lokaal bestuur (bevraagd 22/02/2024)

Soort weg waarlangs het perceel gelegen is

Enkel indien de wegbeheerder een lokaal bestuur is, wordt informatie over rooilijn- en onteigeningsplannen opgenomen in de inlichtingen 'gemeentelijk rooilijnplan' en 'gemeentelijk onteigeningsplan'. Bij elke andere wegbeheerder neemt de aanvrager best contact op met deze organisatie voor meer informatie over de aanwezige rooilijn- en/of onteigeningsplannen.

Weg klasse:	Weg bestaande uit een rijbaan
Weg categorie:	Lokale weg type 3
Straat naam:	Lange Beeldekenstraat
Toegankelijkheid:	Openbare weg
Beherende instantie:	Lokaal bestuur

Bron: Lokaal bestuur (bevraagd 22/02/2024)

Vergunningen

Het lokaal bestuur voegt hier inlichtingen toe voor zover gekend in hun gemeentelijk vergunningenregister, inclusief lopende vergunningen. Vergunningsaanvragen stopgezet door de aanvrager worden niet getoond.

Stedenbouwkundige vergunning

Beschrijving:	uitvoeren binnenveranderingen
Referentie:	11002_1996_2504
Gemeentelijk dossiernummer:	19962504
Beslissing eerste aanleg:	Vergund
Datum beslissing:	03/07/1997
Vergunning verlenende overheid:	College burgemeester schepenen

Verval:

Status: Niet vervallen

Bron: Lokaal bestuur (bevraagd 22/02/2024)

Stedenbouwkundige vergunning

Beschrijving: bouwen van 2 nieuwbouw eengezinswoningen met tuin

Referentie: 11002_2017_181538

Gemeentelijk dossiernummer: 20172861

Aard aanvraag:

- Nieuw eengezinswoning
- Nieuw eengezinswoning

Beslissing eerste aanleg: Vergund

Datum beslissing: 09/02/2018

Vergunning verlenende overheid: Vlaams gewest

Bron: Lokaal bestuur (bevraagd 22/02/2024)

Stedenbouwkundige melding

Niet van toepassing

Bron: Lokaal bestuur (bevraagd 22/02/2024)

Verkavelingsvergunning

Niet van toepassing

Bron: Lokaal bestuur (bevraagd 22/02/2024)

Vergund Geachte Gebouwen

Niet van toepassing

Bron: Lokaal bestuur (bevraagd 22/02/2024)

Milieuvergunning

Niet van toepassing

Bron: Lokaal bestuur (bevraagd 22/02/2024)

Omgevingsvergunning

Beschrijving: uitvoeren van riolerings- en bestratingswerken

Omv nummer: OMV_2020136152

Project type: OMV2019_AANVRAAG

Lopende procedure: Niet gekend

Beslissingen:

Datum beslissing: 19/03/2021

Type:	Voorwaardelijk vergund
Instantie:	College burgemeester schepenen
Datum beslissing:	15/07/2021
Type:	Voorwaardelijk vergund
Instantie:	Deputatie
Datum arrest:	07/07/2022
Type:	Vernietigd

Stedenbouwkundige handelingen:

Vergunningsplichtig:	Ja
Types:	<ul style="list-style-type: none"> • Infrastructuur • Verbouwen / Wijzigen Infrastructuur
Omschrijving:	riolerings- en bestratingswerken

Bron: Lokaal bestuur (bevraagd 22/02/2024)

Stedenbouwkundige Overtreding

Niet van toepassing

Bron: Lokaal bestuur (bevraagd 22/02/2024)

Stedenbouwkundig attest

Niet van toepassing

Bron: Lokaal bestuur (bevraagd 22/02/2024)

Planologisch Attest

Niet van toepassing

Bron: Lokaal bestuur (bevraagd 22/02/2024)

Vergunningstoestand

Beschrijving: Alle gegevens worden u verleend op basis van de informatie waarover de stad beschikt op 4 december 2022. Wegens de cyberaanval kan de stad geen zekerheid bieden over de juistheid en volledigheid van deze informatie. Er wordt momenteel alles aan gedaan om de achterliggende systemen volledig operationeel te krijgen, zodat de informatie terug volledig is.

Bron: Lokaal bestuur (bevraagd 22/02/2024)

Milieu

Zoneringsplan

Bestemming: Centraal gebied

Bron: VMM / DOV (bevraagd 22/02/2024)

Risicogrond

Niet van toepassing

Bron: Lokaal bestuur (bevraagd 22/02/2024)

Natuur

Mogelijks verleende het Agentschap voor Natuur en Bos kapmachtigingen voor dit perceel. Deze informatie is nog niet digitaal te verkrijgen. Een aparte opzoeking in de databank van het Agentschap voor Natuur en Bos is hiervoor noodzakelijk. Voor meer informatie, neem contact op met natuurenbos@vlaanderen.be.

Vogelrichtlijngebied

Niet van toepassing

[Bekijk op kaart](#)

Bron: Agentschap voor Natuur & Bos (bevraagd 22/02/2024)

Habitatrichtlijngebied

Niet van toepassing

[Bekijk op kaart](#)

Bron: Agentschap voor Natuur & Bos (bevraagd 22/02/2024)

VEN- en IVON-gebied

Niet van toepassing

[Bekijk op kaart](#)

Bron: Agentschap voor Natuur & Bos (bevraagd 22/02/2024)

Beschermd duingebied

Niet van toepassing

[Bekijk op kaart](#)

Bron: Agentschap voor Natuur & Bos (bevraagd 22/02/2024)

Beschermd waterwinningsgebied

Niet van toepassing

[Bekijk op kaart](#)

Bron: VMM / DOV (bevraagd 22/02/2024)

Overstromingsgevoeligheid

Beheerders:

De Vlaamse Waterweg nv - Regio Oost

Perceel score:

Globale score:	D
Pluviaal:	D
Fluviaal:	A
Kust:	A

Gebouw score:

Globale score:	D
Pluviaal:	D
Fluviaal:	A
Kust:	A

Gebouwen:

Id:	30994702
Score:	
Globale score:	D
Pluviaal:	D
Fluviaal:	A
Kust:	A

Externe documentatie:

- <https://www.waterinfo.be/informatieplicht?capakey=11805E0470/00P013>

[Bekijk op kaart](#)

Bron: Vlaamse Milieumaatschappij (bevraagd 22/02/2024)

Overstromingsgebied en oeverzone

Niet van toepassing

[Bekijk op kaart](#)

Bron: Vlaamse Milieumaatschappij (bevraagd 22/02/2024)

Risicozone voor overstromingen

Niet van toepassing

[Bekijk op kaart](#)

Bron: Vlaamse Milieumaatschappij (bevraagd 22/02/2024)

Signaalgebied

Niet van toepassing

[Bekijk op kaart](#)

Bron: Vlaamse Milieumaatschappij (bevraagd 22/02/2024)

Natuurbeheerplan

Niet van toepassing

[Bekijk op kaart](#)

Bron: Agentschap voor Natuur & Bos (bevraagd 22/02/2024)

Natuurinrichtingsproject

Niet van toepassing

[Bekijk op kaart](#)

Bron: Vlaamse Landmaatschappij (bevraagd 22/02/2024)

Grondverschuivingsgevoeligheid

Niet van toepassing

[Bekijk op kaart](#)

Bron: VMM / DOV (bevraagd 22/02/2024)

Grond- en pandenbeleid

Informatie over 'Leegstaande bedrijfsruimten groter dan 500m' is nog niet digitaal te verkrijgen. Voor meer informatie, neem contact op met omgeving@vlaanderen.be.

We geven volgende inlichtingen mee voor alle gebouweenheden gelegen op het aangevraagde perceel: 'Herstelvordering', 'Conformiteitsattest' en 'Onbewoond & ongeschikt'. Het is aan de aanvrager om zelf de nodige interpretatie te doen.

Onbewoonbare- en ongeschikte woning

Niet van toepassing

[Bekijk op kaart](#)

Bron: Wonen in Vlaanderen (bevraagd 22/02/2024)

Herstelvordering

Niet van toepassing

[Bekijk op kaart](#)

Bron: Wonen in Vlaanderen (bevraagd 22/02/2024)

Conformiteitsattest

Niet van toepassing

[Bekijk op kaart](#)

Bron: Wonen in Vlaanderen (bevraagd 22/02/2024)

Leegstaande en verwaarloosde gebouwen

Niet van toepassing

Bron: Lokaal bestuur (bevraagd 22/02/2024)

Brownfield

Niet van toepassing

[Bekijk op kaart](#)

Bron: Agentschap Innoveren en Ondernemen (bevraagd 22/02/2024)

Bedrijventerrein

Niet van toepassing

[Bekijk op kaart](#)

Bron: Agentschap Innoveren en Ondernemen (bevraagd 22/02/2024)

Onroerend Erfgoed

Onroerend Erfgoed

Niet van toepassing

[Bekijk op kaart](#)

Bron: Onroerend Erfgoed (bevraagd 22/02/2024)

Toelichting bij 'Vastgoedinlichtingen voor overdracht'

Dit product bevat bij de Vlaamse overheid beschikbare vastgoedinformatie afkomstig uit bronnen van informatieverstrekkers. 'Vastgoedinlichtingen voor overdracht' bevat mogelijk niet alle benodigde informatie om aan de informatieverplichtingen van een aanvrager (of zijn opdrachtgever) in het kader van een vastgoedtransactie te voldoen. Het is de verantwoordelijkheid van de aanvrager (bv. koper, notaris of vastgoedmakelaar) om de informatie te controleren en waar nodig verdere opzoekingen en opvragingen te doen.

De vastgoedinformatie (inlichtingen) wordt (worden) ter beschikking gesteld door verschillende informatieverstrekkers: hetzij de lokale besturen zelf (decentraal), hetzij bepaalde agentschappen of departementen van de Vlaamse Overheid (centraal).

Elke informatieverstrekker is verantwoordelijk voor zijn datakwaliteit. In het algemeen overzicht van de inlichtingen op de gebruikersomgeving kan de informatieverstrekker van de specifieke inlichting geconsulteerd worden. De inlichtingen waar centrale bronnen de informatieverstrekkers zijn, worden automatisch verrijkt door het Vastgoedinformatieplatform. Het Vastgoedinformatieplatform doet een automatische bevraging van de centrale bronnen (informatieverstrekkers) met een negatieve perceelbuffer tot 0,2 meter om te vermijden dat er door aanpassingen aan de percelenkaart van het Grootchalig Referentiebestand kaartlagen aangesproken worden die tot andere percelen behoren. In uitzonderlijke gevallen is het toch mogelijk dat door geometrische onnauwkeurigheden onvolledige of incorrecte informatie wordt meegegeven. Het is aan de aanvrager om zelf in te schatten wat de impact is op het bevrage perceel en het gebruik van de vastgoedinformatie(inlichtingen).

Alle vastgoedinformatie (inlichtingen) wordt (worden), tenzij anders aangegeven in de velden van de inlichting, op dit moment aangeboden op perceelniveau (bv. bij inlichtingen onbewoond & ongeschikt, conformiteitsattest en herstellvordering wordt er nog geen rekening gehouden met de door de aanvrager geselecteerde gebouweenheid). U dient zelf na te gaan wat de impact hiervan is voor het bevrage perceel en het gebruik van de vastgoedinformatie(inlichtingen).

'Vastgoedinlichtingen voor overdracht' bevat verplichte (standaard opgenomen) en optionele (niet standaard door elk lokaal bestuur opgenomen bv. gemeentelijke heffingen, erfdienstbaarheden, ...) vastgoedinformatie. Per inlichting zijn er verplichte (standaard opgenomen) en optionele (niet standaard door elk bestuur opgenomen) velden. De aanvrager dient contact op te nemen met de informatieverstrekker voor eventuele benodigde ontbrekende informatie.

Voor bepaalde inlichtingen maken we het mogelijk om via de toegevoegde link naar de Geopunt-kaart een visuele interpretatie te doen. Deze kaart is dynamisch waardoor het mogelijk is dat de visualisatie verschilt van het oorspronkelijk opgehaalde informatie zoals weergegeven in de PDF.

Wenst u meer duiding over wat elke rubriek en elke inlichting precies inhoudt? Bekijk dit overzicht en klik door op de naam ervan voor meer informatie: <https://bit.ly/3Vy0NsR>

Heeft u inhoudelijke vragen over de aangeleverde vastgoedinformatie (inlichtingen)? Neem contact op met de informatieverstrekker van de betreffende inlichting (te vinden in het overzicht uit het vorige punt en hier: <https://bit.ly/3T9TxSD>)

Heeft u het vermoeden dat bepaalde informatie niet correct is? Vraag een nazicht op via het bevoegde lokale bestuur.

Deze en meer gebruikersvoorwaarden zijn na te lezen op de Vastgoedinformatieplatform Gebruikersomgeving: <https://bit.ly/3D2JOCY>

Indien u verdere vragen heeft over deze gebruiksvoorwaarden, kan u contact opnemen met ons via: vastgoedinformatieplatform@vlaanderen.be

Recht van voorkoop: Lange Beeldekenstraat 245 – 247, 2060 Antwerpen

Perceel ×

1 | Stad Antwerpen ^

Perceelnummer T1805E0470/00P013
Soorttype Gemeentelijk RUP
Volgorde begunstigde 1
Begunstigde Stad Antwerpen

1 | Woonhaven Antwerpen ^

Perceelnummer T1805E0470/00P013
Soorttype VWC Bijzonder gebied
Volgorde begunstigde 1
Begunstigde Woonhaven Antwerpen

2 | Vlaams Woningfonds ^

Perceelnummer T1805E0470/00P013
Soorttype VWC Bijzonder gebied
Volgorde begunstigde 2
Begunstigde Vlaams Woningfonds

3 | Stad Antwerpen ^

Perceelnummer T1805E0470/00P013
Soorttype VWC Bijzonder gebied
Volgorde begunstigde 3
Begunstigde Stad Antwerpen



Agentschap
Onroerend
Erfgoed

PERCEELRAPPORT ONROEREND ERFGOED

Perceelnummer 11805E0470/00P013

Dit rapport is opgevraagd op 21-02-2024 om 15.21 uur via <https://geo.onroenderfgoed.be>.

De gegevens in dit perceelrapport zijn een momentopname van de situatie op het moment van de opvraging. Raadpleeg <https://geo.onroenderfgoed.be> voor de meest actuele juridische situatie. Deze kan nadien nog veranderen.

INLEIDING

Het Perceelrapport Onroerend Erfgoed bevat gegevens van het agentschap Onroerend Erfgoed over het aanwezige erfgoed op een perceel. Het rapport biedt een overzicht van het erfgoed waaraan juridische gevolgen verbonden zijn.

Op www.onroenderfgoed.be vindt u alle informatie over de soorten erfgoed, uw rechten en plichten en mogelijkheden tot financiële steun en fiscale voordelen.

ADMINISTRATIEVE GEGEVENS

Postadres(sen): Lange Beeldekensstraat 245, 2060 Antwerpen, Lange Beeldekensstraat 247, 2060 Antwerpen

Gemeente: Antwerpen

Kadastrale afdeling: ANTWERPEN 5 AFD

Kadastrale sectie: E

Perceel: 0470/00P013

Capakey: 11805E0470/00P013

Oppervlakte perceel: 242.19m²



Het opgevraagde perceel is geen:

- Beschermde archeologische site
- Beschermd cultuurhistorisch landschap
- Beschermd monument
- Overgangszone
- Beschermd stads- of dorpsgezicht

- Vastgestelde houtige beplanting met erfgoedwaarde
- Vastgesteld landschapsatlasrelict
- Vastgesteld landschappelijk erfgoed
- Vastgestelde historische tuin of park
- Vastgesteld bouwkundig erfgoed
- Vastgestelde archeologische zone
- Erfgoedlandschap
- Gebied geen archeologie
- Unesco werelderfgoed bufferzone
- Unesco werelderfgoed kernzone

OVERSTROMINGSRAPPORT 21-02-2024

Identificatie perceel en gebouwen

Gemeente	Antwerpen				
Afdeling	5	Sectie	E	Perceelnummer	0470/00P013
Aantal gebouwen op dit perceel	1				
Waterbeheerder(s)	De Vlaamse Waterweg nv - Regio Oost				



Informatie voor het volledige perceel

Parameter	Score
Perceelscore of P-score	D
Gebouwscore of G-score	D
Ligging in Signaalgebied	neen
Ligging in afgebakende oeverzone of afgebakend overstromingsgebied	neen

A: geen overstroming gemodelleerd B: kleine kans op overstromingen onder klimaatverandering C: kleine kans op overstromingen D: middelgrote kans op overstromingen

Te gebruiken symbool voor informatieplicht:



Informatie voor de verschillende gebouwen op het perceel

Gebouw ID	Score
30994702	D

DETAILKAARTEN

Detailkaart Overstromingsgevoelige gebieden pluviaal (door hevige neerslag)



Detailkaart Overstromingsgevoelige gebieden fluviaal (uit waterlopen)



Detailkaart Overstromingsgevoelige gebieden vanuit de zee



Legende

- A - Geen overstroming gemodelleerd
- B - Kleine kans op overstromingen onder klimaatverandering
- C - Kleine kans op overstromingen
- D - Middelgrote kans op overstromingen

PERCEELSCORE

Detail overstromingsgevoeligheid perceel te Antwerpen, afdeling 5, sectie E met perceelnummer 0470/00P013

Alle scores worden op basis van de overstromingskansen geanalyseerd en vervolgens wordt een score toegekend aan uw woning of perceel.

PERCEELSCORE: D

Middelgrote kans op overstromingen



A: geen overstroming gemodelleerd B: kleine kans op overstromingen onder klimaatverandering C: kleine kans op overstromingen D: middelgrote kans op overstromingen

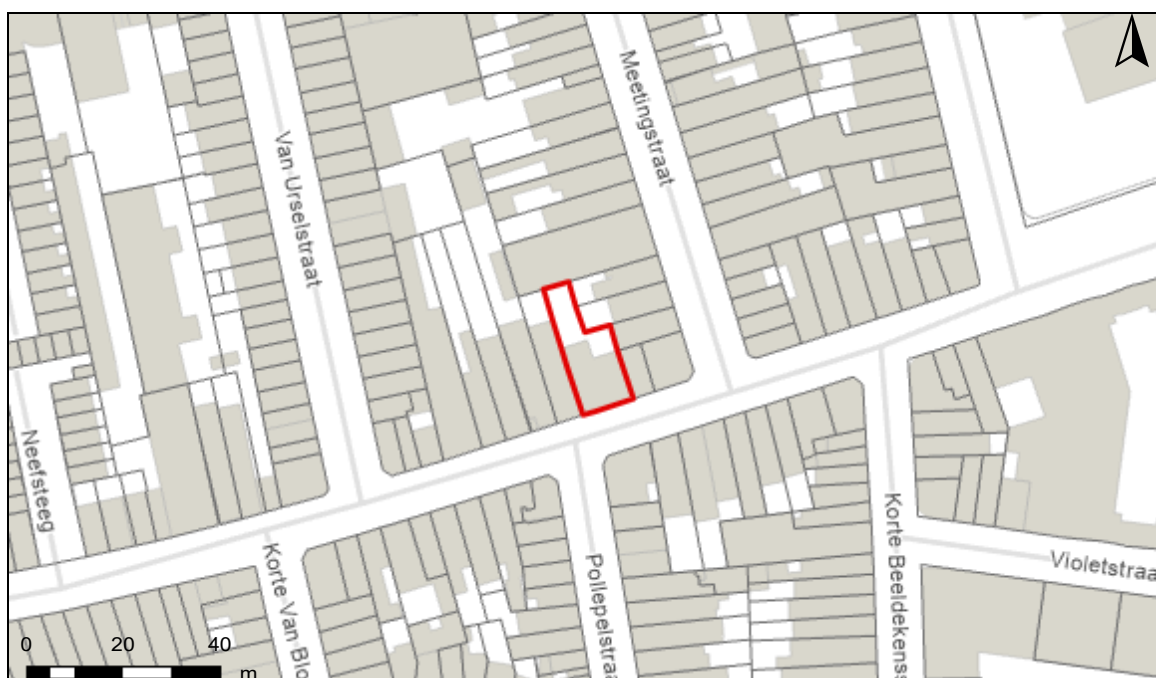

SCORE GEBOUW 30994702

Detail overstromingsgevoeligheid gebouw met ID 30994702

Alle scores worden op basis van de overstromingskansen geanalyseerd en vervolgens wordt een score toegekend aan uw woning of perceel.

GEBOUWSCORE: D

Middelgrote kans op overstromingen



Intense neerslag
Pluviaal



Vanuit waterlopen
Fluviaal



Kustoverstroming
Zee



A: geen overstroming gemodelleerd B: kleine kans op overstromingen onder klimaatverandering C: kleine kans op overstromingen D: middelgrote kans op overstromingen



INFORMATIEPLICHT

Wetgeving informatieplicht

De informatieplicht is opgenomen in art. 1.3.3.3.2 van het waterwetboek ofwel de gecodificeerde decreten betreffende het integraal waterbeleid. De details voor de uitwerking van de informatieplicht zijn opgenomen in hoofdstuk III/1 van het uitvoeringsbesluit watertoets.

Berekening P-score en G-score

Voor de berekening van de P-score wordt bekeken of er overlap is tussen het perceel en de drie overstromingskaarten.

Voor de berekening van de G-score wordt bekeken of er overlap is tussen één van de gebouwen op het perceel met een minimum oppervlakte van 25m² en de drie overstromingskaarten. Er wordt hiervoor een buffer van 1m genomen rond de gebouwen.

Aangezien enkel voor de G-score met een buffer wordt gewerkt, is hiervoor ook overlap mogelijk met de overstromingskaarten buiten het perceel. In dat geval wordt de P-score aangepast naar dezelfde waarde als de G-score.

Overstromingsrobuust gebouwd?

Uw woning kan zich in overstromingsgevoelig gebied bevinden, maar mogelijks is hier reeds rekening mee gehouden bij het bouwen en heeft u dus overstromingsrobuust gebouwd. In dit geval bestaat de mogelijkheid om een deskundige aan te stellen om uw score te laten aanpassen.

Signaalgebieden

Voor signaalgebieden geldt er wettelijk gezien geen informatieplicht, maar het is wel aangewezen om dit ook mee op te nemen bij de communicatie. Signaalgebieden zijn nog niet ontwikkelde gebieden met een harde bestemming zoals woongebied, die ook een belangrijke functie kunnen vervullen tijdens overstromingen. Het gaat om gebieden met een mogelijke tegenstrijdigheid tussen de huidige bestemmingsvoorschriften en de belangen van het watersysteem. Voor verschillende van deze gebieden werd beslist om een bouwvrije opgave te voorzien, omdat het risico tijdens overstromingen te groot is.

Afgebakende oeverzones en afgebakende overstromingsgebieden

Afgebakende oeverzones en overstromingsgebieden zijn in de meeste gevallen afgebakend op niet bebouwbare percelen, maar niet altijd. Het gaat om gebieden waar een recht van voorkoop geldt en waar inrichtingswerken worden voorzien in het kader van het waterbeleid.

Meer info

www.integraalwaterbeleid.be

www.waterinfo.be/informatieplicht

woningpas.vlaanderen.be



Vlaanderen
is milieu

Kaartafdruk Risicozones overstromingen m.b.t. de natuurrampenverzekering

Versie kaart: *januari 2018*

Het perceel te Antwerpen, afdeling 5, sectie E met perceelnummer 0470/00P013
bevindt zich niet in een risicozone voor overstromingen

Waterbeheerder: De Vlaamse Waterweg nv - Regio Oost

Datum kaartafdruk: 21/02/2024

Voor meer beleidsinformatie: www.integraalwaterbeleid.be

Voor meer kaartmateriaal: www.waterinfo.be/watertoets



Legende

- Kadastrale Percelen
- Aslijnen Waterlopen
- Bevaarbaar
- Onbevaarbaar cat. 1
- Onbevaarbaar cat. 2
- Onbevaarbaar cat. 3
- Niet Geklasseerd
- nieuwe risicozones
- bevestigde risicozone
- geen risico meer



Risicozones zoals afgebakend volgens Koninklijk besluit van 20 september 2017 tot wijziging van het koninklijk besluit van 28 februari 2007 tot afbakening van de risicozones met betrekking tot de verzekering tegen natuurrampen in uitvoering van de wet op de landverzekeringsovereenkomst
www.integraalwaterbeleid.be

DEPARTEMENT OMGEVING ANTWERPEN
ANNA BIJNSGEBOUW

STEDENBOUWKUNDIGE VERGUNNING VOLGENS DE BIJZONDERE
PROCEDURE

De gewestelijke stedenbouwkundige ambtenaar heeft de aanvraag ingediend door Autonomo gemeentebedrijf voor vastgoedbeheer en stadsprojecten Antwerpen met als adres Generaal Lemanstraat 55 te 2018 Antwerpen ontvangen op 02/10/2017.

De aanvraag heeft betrekking op een goed met als ligging Lange Beeldekenstraat 245- 247 te 2000 Antwerpen en met als kadastrale omschrijving Antwerpen: 5° afd., sectie E, nummer(s): 470P13 .

De aanvraag betreft : Lange Beeldekenstraat 245-247.

Deze aanvraag werd onderzocht, rekening houdend met de ter zake geldende wettelijke bepalingen, in het bijzonder met de Vlaamse Codex Ruimtelijke Ordening.

De aanvraag is op 14/11/2017 ontvankelijk en volledig bevonden op basis van artikel 4.7.26. §3 van de Vlaamse Codex Ruimtelijke Ordening.

De gewestelijke stedenbouwkundige ambtenaar motiveert zijn standpunt als volgt:

BESCHRIJVING VAN DE OMGEVING EN DE AANVRAAG

De aanvraag betreft de sloop van 2 panden en de nieuwbouw van 2 ééngezinswoningen met tuin in de Lange Beeldekenstraat 245-247.

STEDENBOUWKUNDIGE BASISGEGEVENS UIT DE PLANNEN VAN AANLEG / RUIMTELIJKE UITVOERINGSPLANNEN

Ligging volgens de plannen van aanleg + bijhorende voorschriften

De aanvraag is volgens het gewestplan Antwerpen (KB 03/10/1979) gelegen in een woongebied.

In deze zone gelden de stedenbouwkundige voorschriften van art. 5.1.0. van het koninklijk besluit van 28 december 1972 betreffende de inrichting en de toepassing van de ontwerp-gewestplannen en de gewestplannen. Deze voorschriften luiden als volgt:

Woongebieden zijn bestemd voor wonen, alsmede voor handel, dienstverlening, ambacht en kleinbedrijf voor zover deze taken van bedrijf om redenen van goede ruimtelijke ordening niet in een daartoe aangewezen gebied moeten worden afgezonderd, voor groene ruimten, voor sociaal-culturele inrichtingen, voor openbare nutsvoorzieningen, voor toeristische voorzieningen, voor agrarische bedrijven. Deze bedrijven, voorzieningen en inrichtingen mogen echter maar worden toegestaan voor zover ze verenigbaar zijn met de onmiddellijke omgeving.

Ligging volgens het uitvoeringsplan + bijhorende voorschriften

De aanvraag ligt in een gebied waarvoor een gemeentelijk ruimtelijk uitvoeringsplan RUP 2060 werd goedgekeurd door de bestendige deputatie op 20/12/2012 .

Voor de aangevraagde werken/handelingen gelden er de volgende stedenbouwkundige voorschriften:

Zone voor wonen - artikel 1.

Gemeentelijke stedenbouwkundige verordeningen

Bouwcode: De gemeentelijke stedenbouwkundige verordening (verder genoemd bouwcode), definitief vastgesteld door de gemeenteraad in zitting van 28 april 2014, goedgekeurd bij besluit van de deputatie van de provincie Antwerpen van 9 oktober 2014 en van kracht sinds 25 oktober 2014.

De aanvraag is in overeenstemming met de bestemming en de voorschriften van het ruimtelijk uitvoeringsplan RUP 2060.

De aanvraag werd getoetst aan de verordening inzake wegen voor voetgangersverkeer. Het ontwerp voldoet hieraan.

De aanvraag werd getoetst aan de bepalingen van de bouwcode. Het ontwerp voldoet hieraan.

Overeenstemming met dit plan

De aanvraag is principieel in overeenstemming met de geldende voorschriften.

EXTERNE ADVIEZEN

Op 14/11/2017 heb ik advies gevraagd aan het College van Burgemeester en Schepenen.

Dit advies werd uitgebracht op 26/01/2018 en ontvangen op 30/01/2018. Het advies is gunstig met voorwaarden.

HET OPENBAAR ONDERZOEK

In toepassing van de Vlaamse codex Ruimtelijke Ordening en het besluit van de Vlaamse regering van 5 mei 2000, en latere wijzigingen, betreffende de openbare onderzoeken over aanvragen tot stedenbouwkundige vergunning en verkavelingaansvragen, is de aanvraag niet onderworpen aan een openbaar onderzoek.

WATERTOETS

Overeenkomstig artikel 8 van het decreet van 18 juli 2003 en latere wijzigingen betreffende het integraal waterbeleid dient de aanvraag onderworpen te worden aan de watertoets. Het Besluit van de Vlaamse Regering van 20 juli 2006 (BS 31/10/2006) en latere wijzigingen stelt nadere regels vast voor de toepassing van de watertoets. De aanvraag werd getoetst aan het watersysteem, aan de doelstellingen van artikel 5 van het decreet integraal waterbeleid, en aan de bindende bepalingen van het bekkenbeheerplan.

Het voorliggende project heeft een beperkte oppervlakte en ligt niet in overstromingsgevoelig gebied, zodat in alle redelijkheid dient geoordeeld te worden dat geen schadelijk effect wordt veroorzaakt.

BEOORDELING VAN DE GOEDE RUIMTELIJKE ORDENING

De werken zijn in overeenstemming met de bestemming en met de geldende voorschriften van het gemeentelijk ruimtelijk uitvoeringsplan RUP 2060.

Bij het beoordelen van de aanvraag behoort het tevens tot de autonome bevoegdheid van de vergunningverlenende overheid te oordelen of een bouwwerk verenigbaar is met de goede ruimtelijke ordening.

Er is vanuit stedenbouwkundig oogpunt geen bezwaar tegen het gevraagde. De goede ruimtelijke ordening wordt niet in het gedrang gebracht.

ALGEMENE CONCLUSIE

Uit bovenstaande motivering blijkt dat de aanvraag in overeenstemming is (of kan gebracht worden mits het opleggen van de nodige voorwaarden) met de wettelijke bepalingen, alsook met de goede plaatselijke ordening en met zijn onmiddellijke omgeving.

BIJGEVOLG WORDT HET VOLGENDE BESLIST:

De gewestelijke stedenbouwkundige ambtenaar geeft de vergunning af aan de aanvrager.

De aanvrager is er toe verplicht

1° het college van burgemeester en schepenen en de gewestelijke stedenbouwkundige ambtenaar per beveiligde zending op de hoogte te brengen van het begin van de werkzaamheden of handelingen waarvoor vergunning is verleend, ten minste acht dagen voor de aanvatting van die werkzaamheden of handelingen;

2° de volgende voorwaarden na te leven: de voorwaarden vervat in het voorwaardelijk gunstig advies van het schepencollege van Antwerpen dienen strikt te worden nagekomen :

“na uitvoering van de werken moet voldaan zijn aan de elementaire veiligheids-, gezondheids- en woonkwaliteitsvereisten opgelegd door de Vlaamse Wooncode en het besluit van de Vlaamse regering van 12 juli 2013 betreffende de kwaliteits- en veiligheidsnormen voor woningen.”

Deze vergunning stelt de aanvrager niet vrij van het aanvragen en verkrijgen van eventuele andere vergunningen of machtigingen, nodig als uitvoering van andere regelgevingen.

Een afschrift van dit besluit wordt gezonden aan:

1. het college van burgemeester en schepenen van Antwerpen,

De gewestelijke stedenbouwkundige ambtenaar,

Lucas De
Belie
(Signature
)

Digitaal
ondertekend door
Lucas De Belie
(Signature)
Datum: 2018.02.09
11:16:15 +01'00'

Luc De Belie

BEKENDMAKING AFGIFTE STEDENBOUWKUNDIGE VERGUNNING

De gewestelijke stedenbouwkundige ambtenaar heeft een stedenbouwkundige vergunning verleend aan Autonoom gemeentebedrijf voor vastgoedbeheer en stadsprojecten Antwerpen met als adres Generaal Lemanstraat 55 te 2018 Antwerpen . (referentie GSA: 8.00/11002/102220.DIG)

De aanvraag heeft betrekking op een terrein met als adres Lange Beeldekensstraat 245- 247 te 2000 Antwerpen en met als kadastrale omschrijving afdeling Antwerpen: 5^e afd., sectie E, nummer(s): 470P13 .

Het betreft een aanvraag tot Lange Beeldekensstraat 245-247.

Tegen de beslissing van de gewestelijke stedenbouwkundige ambtenaar kan in beroep worden gegaan bij de Raad voor Vergunningsbetwistingen binnen een termijn van 45 dagen, die ingaat hetzij de dag na deze van de betekening, wanneer dergelijke betekening is vereist, hetzij de dag na deze van aanplakking, in alle andere gevallen.

Het verzoekschrift wordt gedagtekend en door de verzoeker of zijn raadsman ondertekend en bevat:

- 1) de naam, de hoedanigheid, de woonplaats of de zetel van de verzoeker en de gekozen woonplaats;
- 2) in voorkomend geval, de naam en het adres van de verweerder;
- 3) het voorwerp van het beroep of bezwaar;
- 4) een uiteenzetting van de feiten en de ingeroepen middelen;
- 5) een inventaris van de overtuigingsstukken.

Het verzoekschrift dient te beantwoorden aan de bepalingen van art. 55 tot en met 58 van het besluit van de Vlaamse Regering van 16 mei 2014 houdende de rechtspleging voor sommige Vlaamse bestuursrechtscolleges.

Op straffe van niet ontvankelijkheid dient het rolrecht gestort te zijn binnen een termijn van vijftien dagen, die ingaat de dag na de betekening van de beveiligde zending waarbij de griffier van de Raad voor Vergunningsbetwistingen de verzoekende partij of tussenkomen partij schriftelijk op de hoogte brengt van het verschuldigde bedrag of de beslissing over de vrijstelling van de betaling van het rolrecht.

Deze en de andere voorwaarden waaraan het verzoekschrift moet voldoen zijn na te lezen in het decreet van 4 april 2014 betreffende de organisatie en de rechtspleging van sommige Vlaamse bestuursrechtscolleges en het besluit van de Vlaamse Regering van 16 mei 2014 houdende de rechtspleging voor sommige Vlaamse bestuursrechtscolleges. Voor meer informatie over de procedure en de wijze van indienen van het verzoekschrift kunt u contact opnemen met de Raad voor Vergunningsbetwistingen: Ellips-gebouw, Koning Albert II – laan 35 bus 81, 1030 Brussel, 02/553.17.75, info.vergunningsbetwistingen@vlaanderen.be, www.rwo.be (klik op 'beleidsdomeinen' en vervolgens op 'Raad voor Vergunningsbetwistingen').

Gemeente ANTWERPEN, op

(vul hier de datum in van de dag waarop u de vergunning uithangt)



Federale
Overheidsdienst
FINANCIEN

PATRIMONIUM-
DOCUMENTATIE

FOD Financiën - DIENST PLAN ANTWERPEN
Afz.: Gaston Crommenlaan 6 - 9050 Gent

Héroufosse
Danny
Jacques Agnes
Paradeplein, 25
2018 Antwerpen

Uw bericht van: 19.12.2023 | Ons kenmerk: MEOW-2024-DD-00017086 | Bijlage: 1

ANTWERPEN, 5 januari 2024

Aanvraag voorafgaande identificatie

Mevrouw,
Mijnheer,

Gelieve het antwoord op uw aanvraag van een voorafgaande identificatie van 19.12.2023 terug te vinden in bijlage.

Met vriendelijke groeten,

Administratie Opmetingen & Waarderingen
DIENST PLAN ANTWERPEN



Raadpleeg informatie op
FIN.BELGIUM.BE



Een vraag? Bel ons
02 572 57 57



SAMENVATTING PRECAD

ALGEMENE GEGEVENS

Type dossier: horizontale splitsing percelen Plannummer: 11805/10380
Ons kenmerk: MEOW-2024-DD-00017086
Uw kenmerk: 05145p03

BRONPERCELEN

Perceel ID	Kad. Afd.	Ligging	Aard	Status
11805 E 470 P 13 P0000	ANTWERPEN 5 AFD	Lange Beeldekenstraat 245/ 247	HANDELSHUIS	Gekadastreerd

VOORAFGAANDE IDENTIFICATIE

BEGINDATUM: 19.12.2023

GERESERVEERDE PERCELEN

PRIVATIEVE DELEN

Benaming: LOT 1 Perceel ID: 11805 E 470 F14 P0000

Aard: HUIS Oppervlakte (in m²): 150

Benaming: LOT 2 Perceel ID: 11805 E 470 G14 P0000

Aard: HUIS Oppervlakte (in m²): 92



Splitsingsplan

Stad ANTWERPEN - district Antwerpen
5e afdeling - sectie E - nr. 470 P 13
Lange Beeldekensstraat 245 - 247

Paradeplein 25
2018 Antwerpen
Tel : 03/259.28.10

agvespa@antwerpen.be
www.agvespa.be

PRECAD opgemaakt door ondergetekende landmeter-expert bij AG VESPA,
beëdigd voor de rechtbank van eerste aanleg te Antwerpen

Danny Héroufosse
LAN 040276

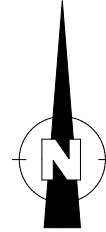

getekend : DHE

datum : 19/12//2023

plan nr : 05145p03

Schaal: 1/500

plannen dienstig als basis voor het splitsingsplan

- GRB, 2022
- Kadastrale gegevens, 01/01/2023
- Kadastrale schets 2014/029
- As-buultplan nr. 200B 2/22 dd. 8/12/2020 opgemaakt door Komaan!Architecten (Antwerpen)

opmerking

Het betreft een interne verdeling van het perceel 5/F/470 P13 op basis van het voornoemd as-buultplan

HOEKPUNTEN (LAMBERT 72-coördinaten)

Nr	X	Y	Commentaar
A	154453.990	212413.492	midden scheimuur, niet gematerialiseerd
B	154445.800	212439.658	midden scheimuur, niet gematerialiseerd
C	154451.129	212441.259	midden scheimuur, niet gematerialiseerd
D	154454.331	212430.911	midden scheimuur, niet gematerialiseerd
E	154454.162	212430.865	midden scheimuur, niet gematerialiseerd
F	154454.364	212430.183	midden scheimuur, niet gematerialiseerd
G	154459.240	212415.210	midden scheimuur, niet gematerialiseerd
H	154464.590	212416.944	midden scheimuur, niet gematerialiseerd
I	154459.627	212432.379	midden scheimuur, niet gematerialiseerd

REFERENTIEPUNTEN (LAMBERT 72-coördinaten)

Nr	X	Y	Commentaar
1	154469.007	212418.428	midden scheimuur, niet gematerialiseerd
2	154466.036	212428.400	midden scheimuur, niet gematerialiseerd
3	154448.727	212411.740	midden scheimuur, niet gematerialiseerd
4	154440.563	212438.084	midden scheimuur, niet gematerialiseerd

GRENZEN (bestaande toestand)

Nrs	Omschrijving
A - G	buitenkant voorgevel, Lange Beeldekensstraat 245
G - H	buitenkant voorgevel, Lange Beeldekensstraat 247
H - I	midden scheimuur met Lange Beeldekensstraat 249 en Meetingstraat 3
I - D	midden scheimuur met Meetingstraat 5
D - C	midden scheimuur met Meetingstraat 5 en Meetingstraat 7
C - B	midden scheimuur met Meetingstraat 9
B - A	midden scheimuur met Lange Beeldekensstraat 243
G - F - E	midden scheimuur tussen Lange Beeldekensstraat 245 en 247
E - D	verlengde midden scheimuur met Meetingstraat 5

